

PS760 快速使用手册

Lumens™

⚠ 重要

*为减少对环境的影响，产品随附的使用说明书等，其内容不会随时更新。若需取得驱动程序、软件、各国语系的使用说明书等，可至 Lumens 网站下载：www.lumens.com.tw/goto.htm

1. 装箱单

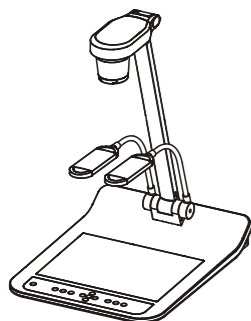
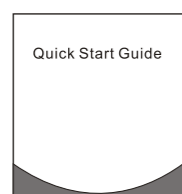
PS760

快速使用手册

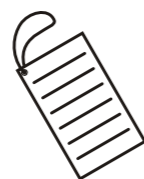
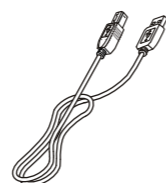
*其它语系请至 Lumens 网站下载

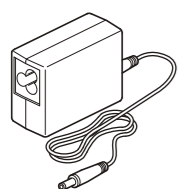
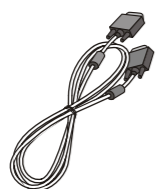
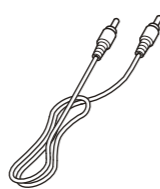
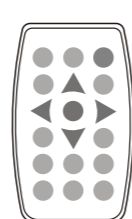
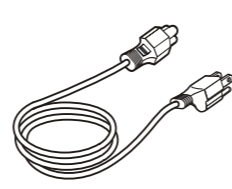
**简易
4步骤操作卡
(Note to Teacher)**

USB线

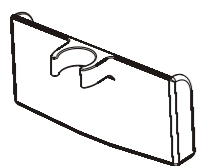
**Mini DIN
转接线**

电源转接器

VGA线

Audio线

遥控器

电源线

*外观可能因国别不同

遥控器收纳盒

显微镜转接头



⚠ 装箱内容可能会有变更，将不另行通知。

⚠ 安全指示

- 设定及使用本产品时，务必遵循下列安全指示：
1. 请使用本产品所标示的电源类型。
 2. 产品勿倾斜使用、勿置于不稳定的推车或台面上。
 3. 勿堵塞产品机壳的沟槽或开孔，勿以嵌入方式安装本品，以免散热不良造成故障。
 4. 请拔除电源，使用湿布清洁，切勿使用液体或喷雾式清洁剂。
 5. 雷雨期间或长时间不用本产品时，请拔下电源插头。
 6. 为避免火灾或电击危险，切勿将本产品暴露于雨中、湿气中或被液体溅湿。
 7. 除非使用手册内特别指示，切勿自行操作本产品。任何维修服务，请洽服务人员。

详细安全指示及使用说明，请登录：
www.lumens.com.tw/goto.htm

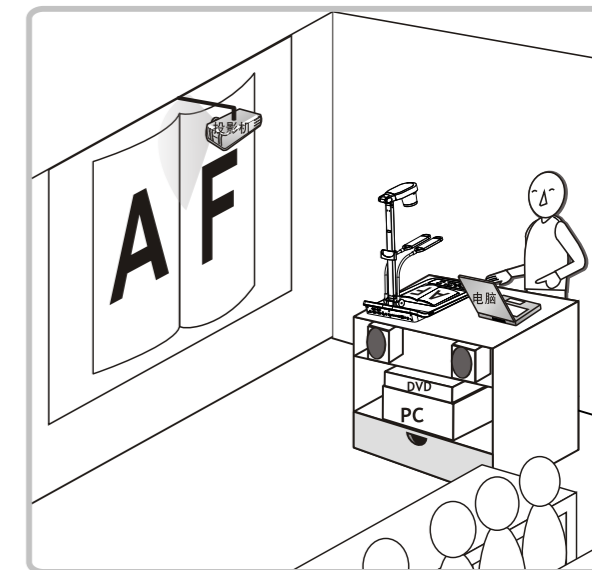
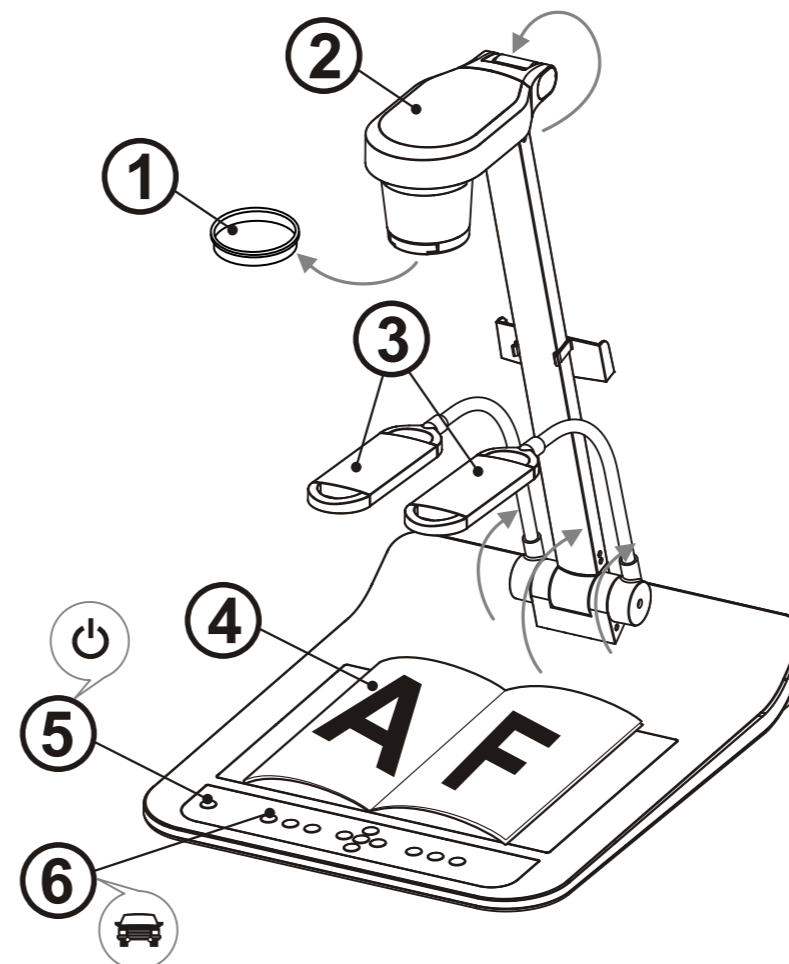
2. 开始使用



- ① 移除镜头保护盖。
- ② 拉起镜头及镜臂，镜头对准展台中心。
- ③ 拉起灯架至适当位置。
- ④ 放置投影对象至镜头下。
- ⑤ 开启电源。
- ⑥ 按 [AUTO TUNE] 按键可调整影像至优化。现在你可以开始教学或简报。

* 镜头转至定位点时，仍可依您的需求做微幅调整以对准文件。

3. 安装与连接

▼ 连接投影机或萤幕

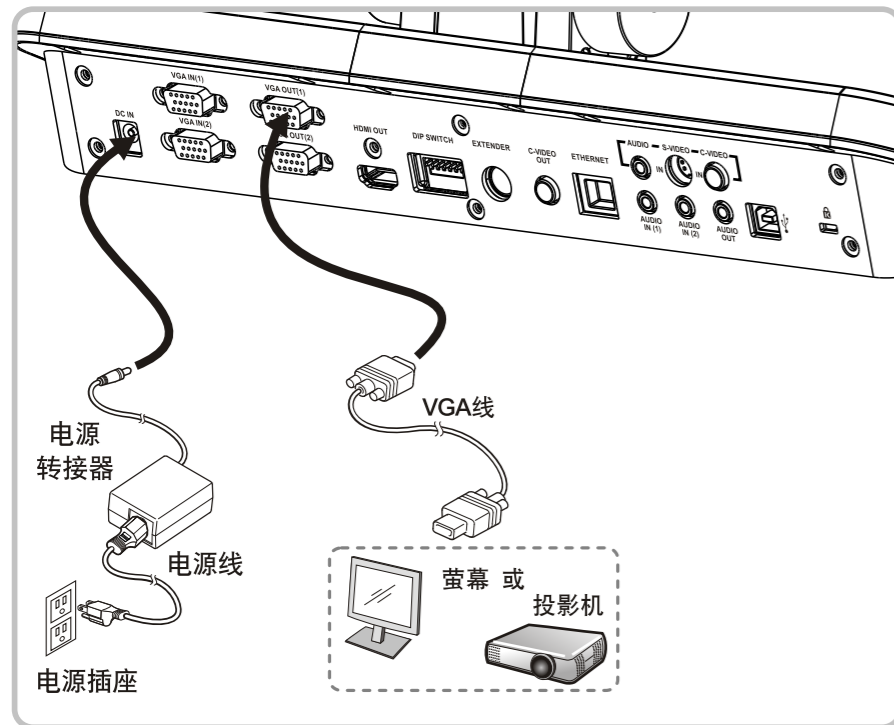

▼ 连接电脑及使用Lumens软体或互动式电子白板(IWB)

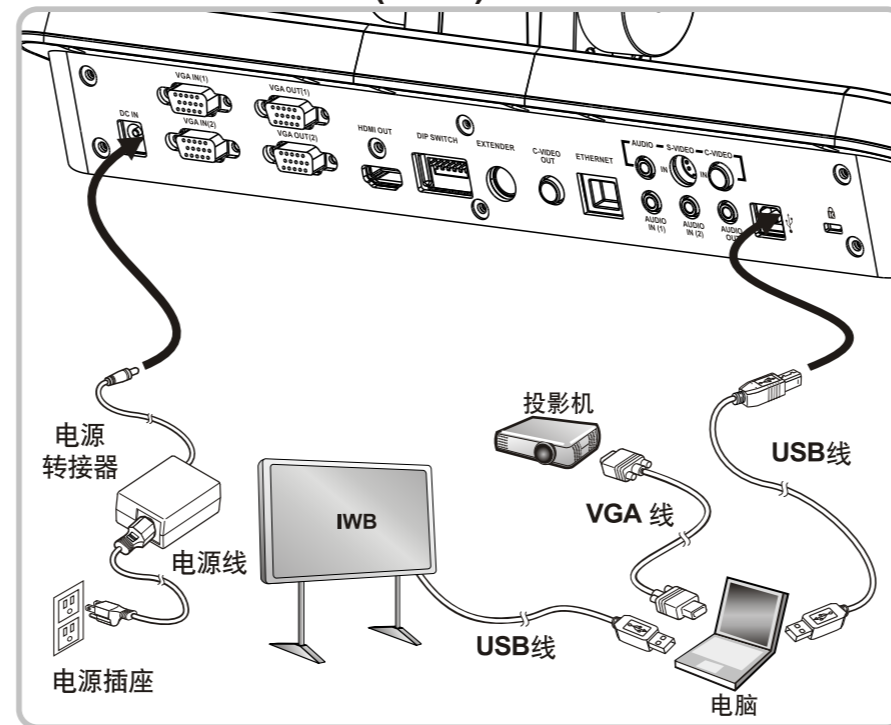

▼ 连接网络

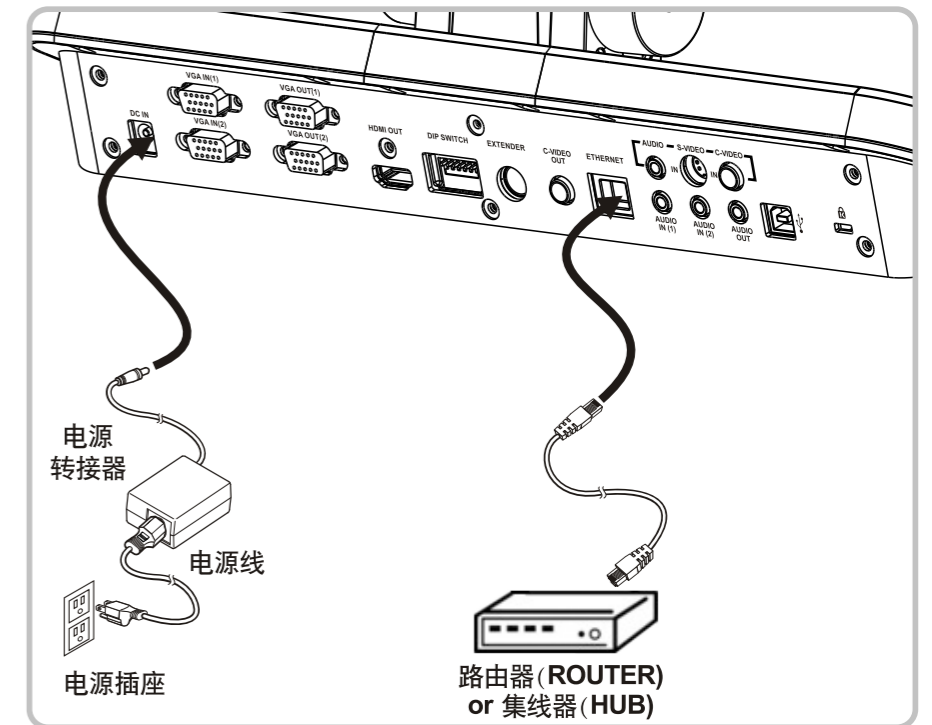

* 驱动程式及软体可以至Lumens网站下载。

* 相关设定请参考PS760 使用手册

▼ 连接电视 (使用C-Video 或 S-Video)

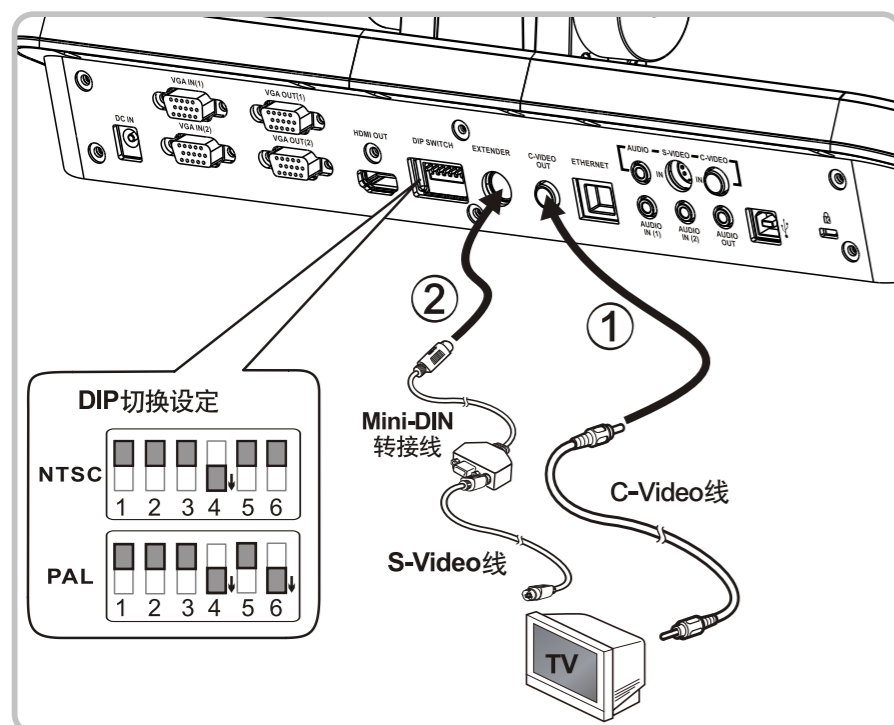

▼ 连接高画质电视(HDTV)

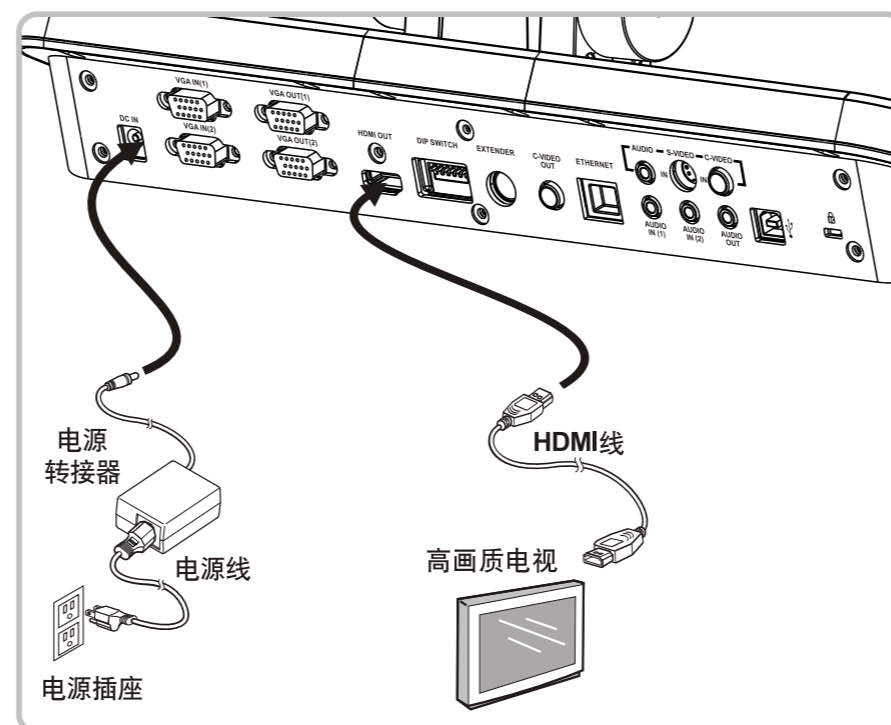

▼ 连接DVD (使用C-Video 或 S-Video)

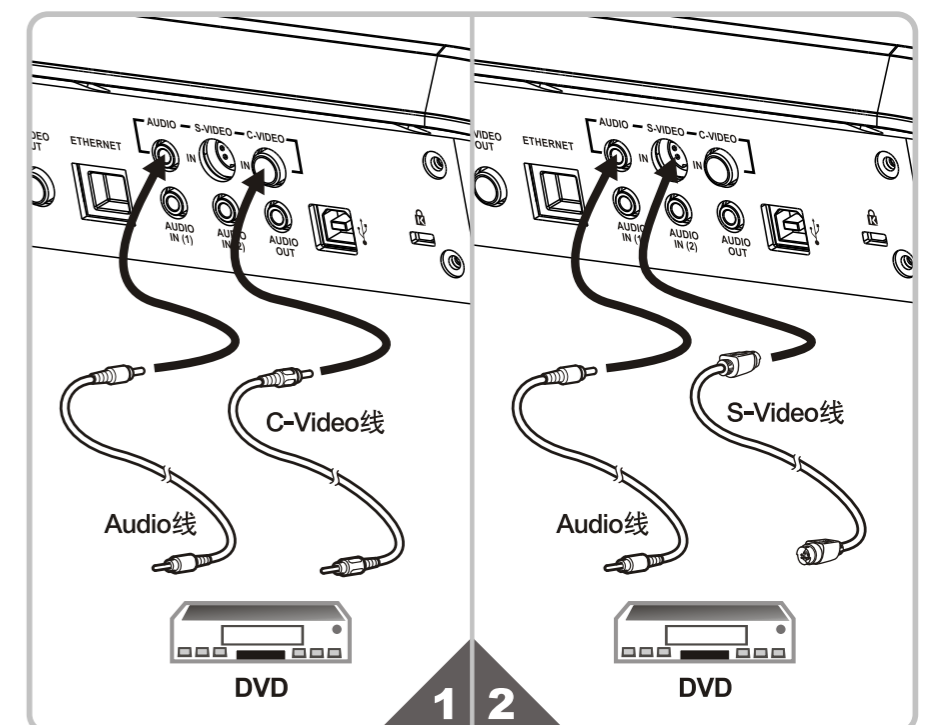

* NTSC：美国、加拿大、墨西哥、巴拿马、智利、日本、台湾、韩国、菲律宾使用。
 * PAL：其它国家或地区使用。
 * DIP切换设定，需关闭电源，拔插电源线，再重新开启本机后始可生效。