

PS760 Краткое руководство

Lumens™

⚠ Важно

* Пожалуйста, активируйте вашу гарантию на вебсайте www.lumens.com.tw/reg

* Посетите вебсайт www.lumens.com.tw/goto.htm для загрузки последних версий краткого руководства, многоязычного руководства пользователя и программы.

1. Комплект поставки



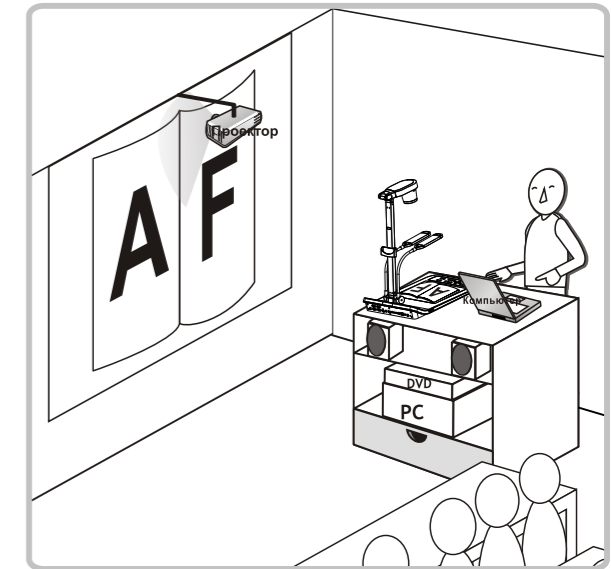
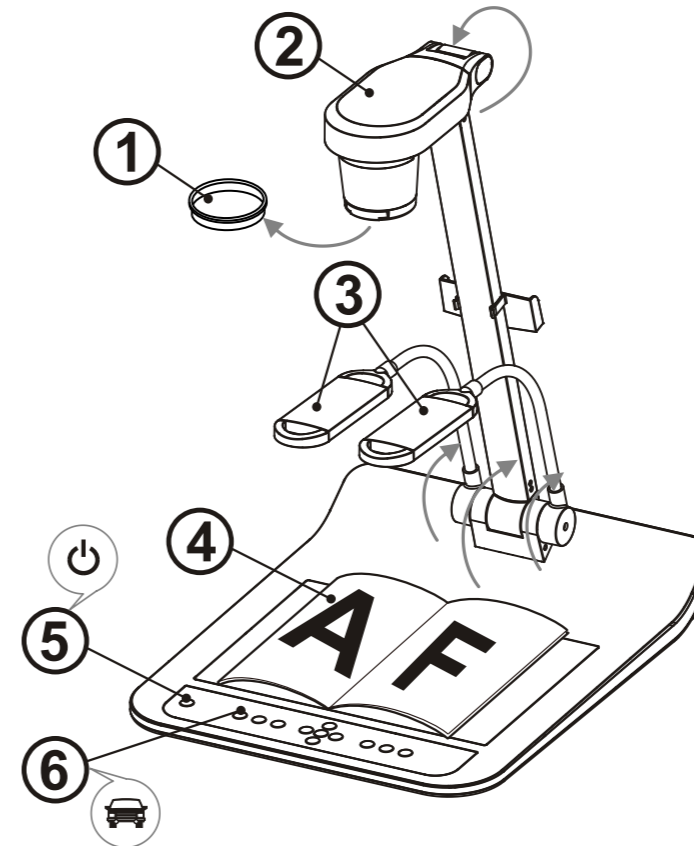

⚠ Содержимое комплекта поставки может меняться без предварительного уведомления.

2. Начало работы



* Подтвердите частоту сетевого напряжения местной электросети. Например, в США, Тайване, Японии и т.д. применяется сетевое напряжение частотой 60 Гц, а в Европе и других регионах – 50 Гц. Выставьте DIP-переключатель, как показано на рисунке  (справа). Сведения о реально используемых частотах электросети приведены в [Приложении 1 руководства пользователя PS760](#).

- 1 Снимите крышку с объектива.
- 2 Вытяните камеру и штатив камеры вверх. Камера должна быть направлена в центр планшета.
- 3 Вытяните кронштейн лампы и установите его в нужное положение.
- 4 Разместите снимаемый объект под камерой.
- 5 Включите питание. 
- 6 Нажмите кнопку [AUTO TUNE]  для оптимизации изображения. Теперь вы готовы к демонстрации или проведению урока.

* При желании, если достигнут предельный угол объектива, вы можете слегка отрегулировать головку камеры, так чтобы направить ее на центр документа.

3. Установка и подключение

▼ Подключение к проектору или монитору

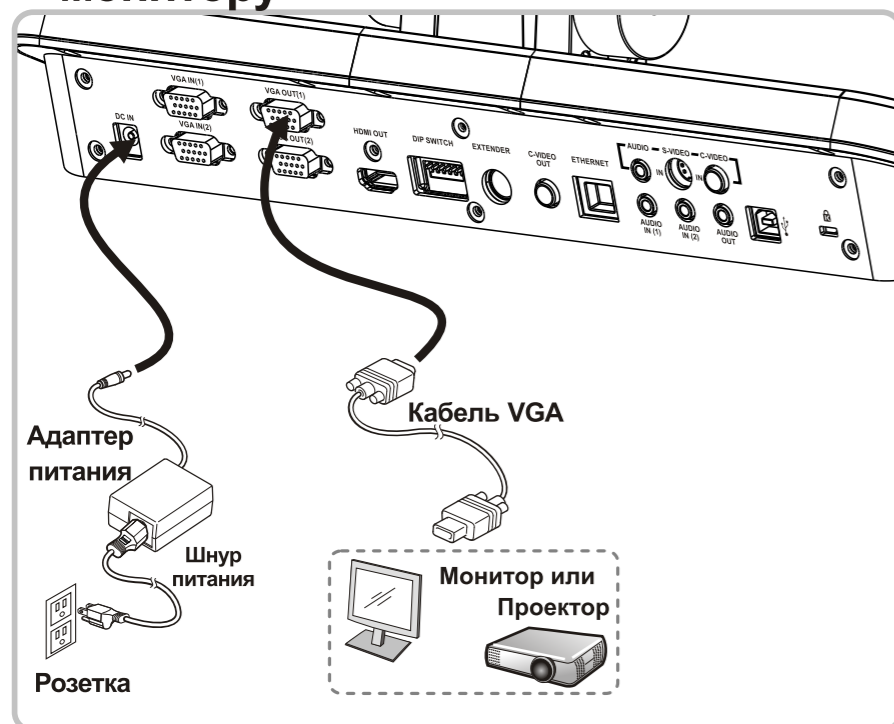

▼ Подключение к компьютеру и использование ПО Lumens или интерактивного экрана (IWB)

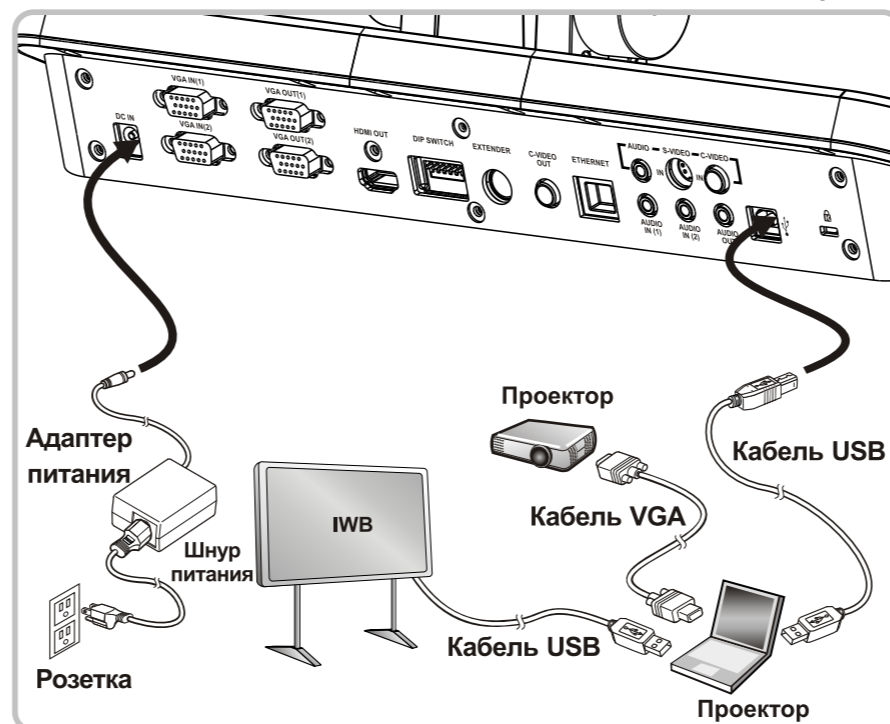

▼ Подключение к сети

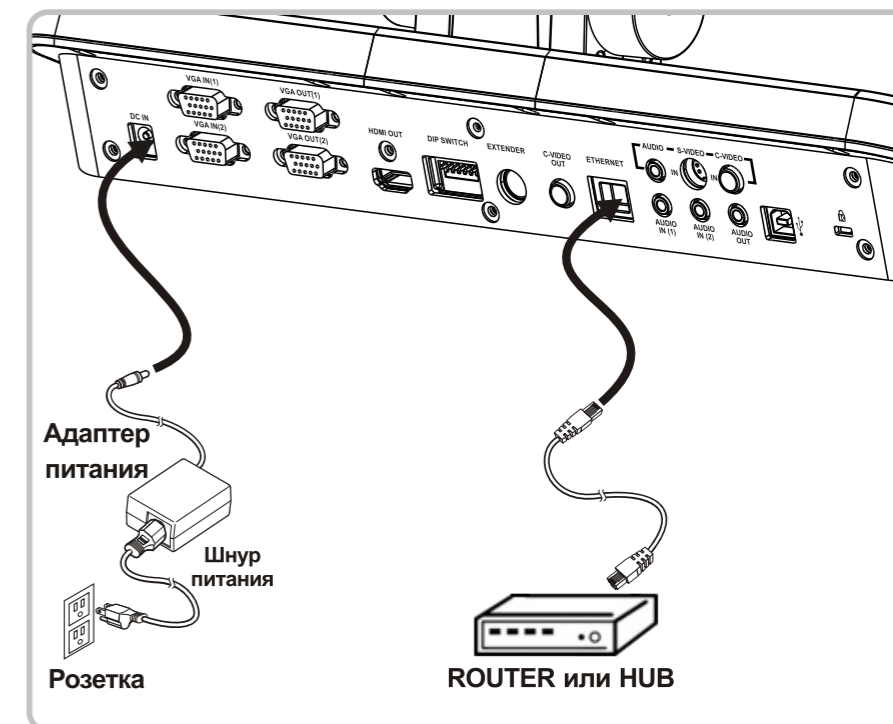

* Программы можно загрузить с вебсайта Lumens.

* Сведения о меню и функциях PS760 приведены в руководстве пользователя PS760.

▼ Подключение к телевизору (через C-Video или S-Video)

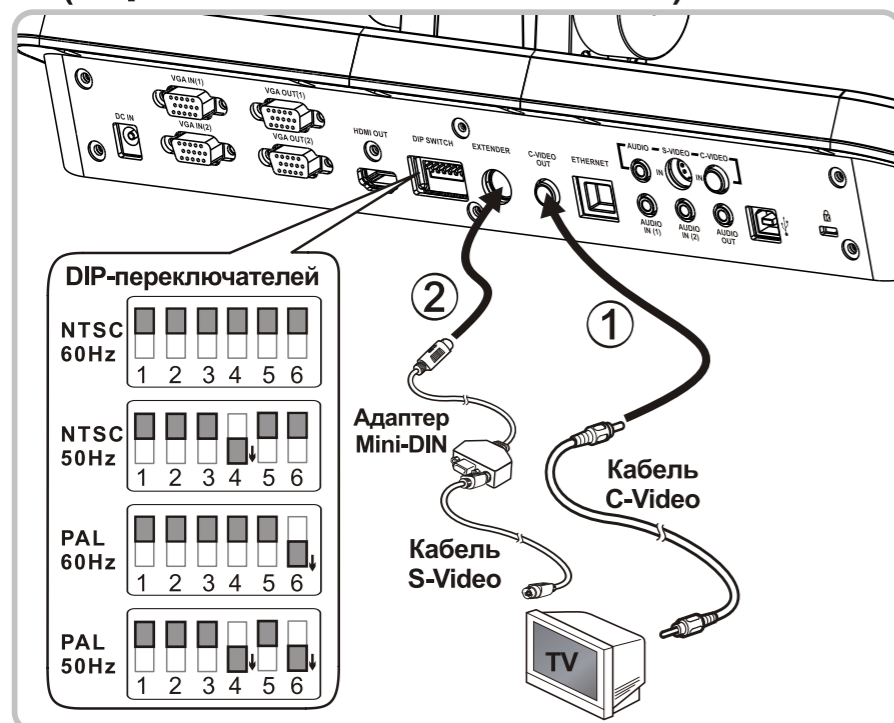

▼ Подключение к телевизору HDTV

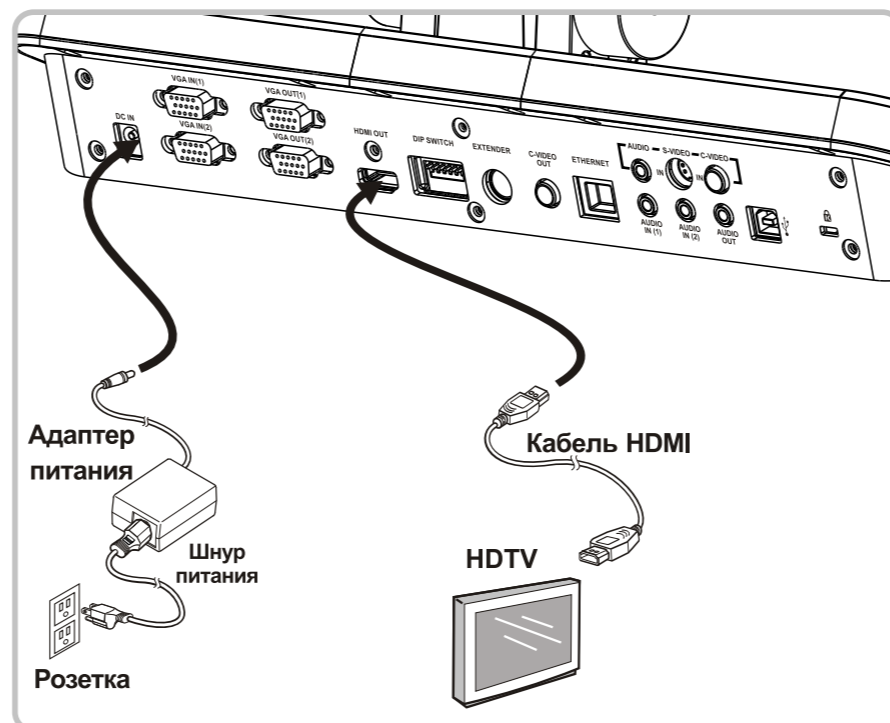

▼ Подключите к устройству DVD (через C-Video или S-Video)

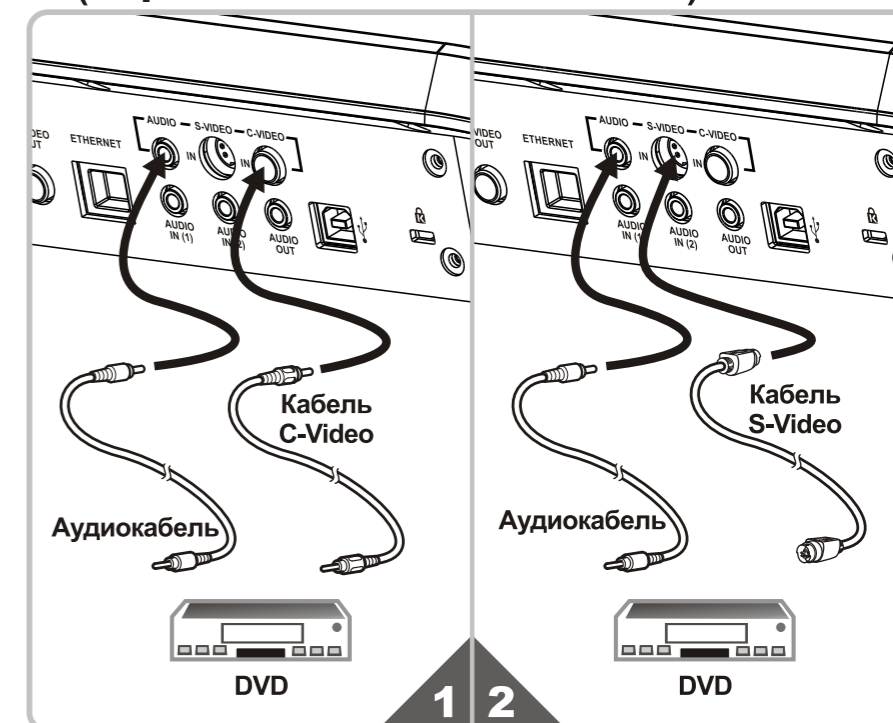

* NTSC: США, КАНАДА, МЕКСИКА, ПАНАМА, ЧИЛИ, ЯПОНИЯ, ТАЙВАНЬ, КОРЕЯ И ФИЛИППИНЫ.
 * PAL: Другие страны и регионы.
 * Правильно установите частоту сетевого напряжения в соответствии с местными нормами. Например, для КНР и стран Европы – 50 Гц, а для Японии, Тайваня и США – 60 Гц.
 * Чтобы новые установки DIP-переключателей вступили в силу, отсоедините от розетки шнур питания, снова подсоедините, и перезапустите устройство.