

Krótki przewodnik PS760

Lumens™

⚠ Ważne

* Proszę aktywować gwarancję poprzez stronę internetową www.lumens.com.tw/reg

* Proszę odwiedzić naszą stronę internetową www.lumens.com.tw/goto.htm w celu pobrania najnowszej wersji oprogramowania, wielojęzycznej instrukcji użytkownika i szybkiego przewodnika.

1. Zawartość opakowania

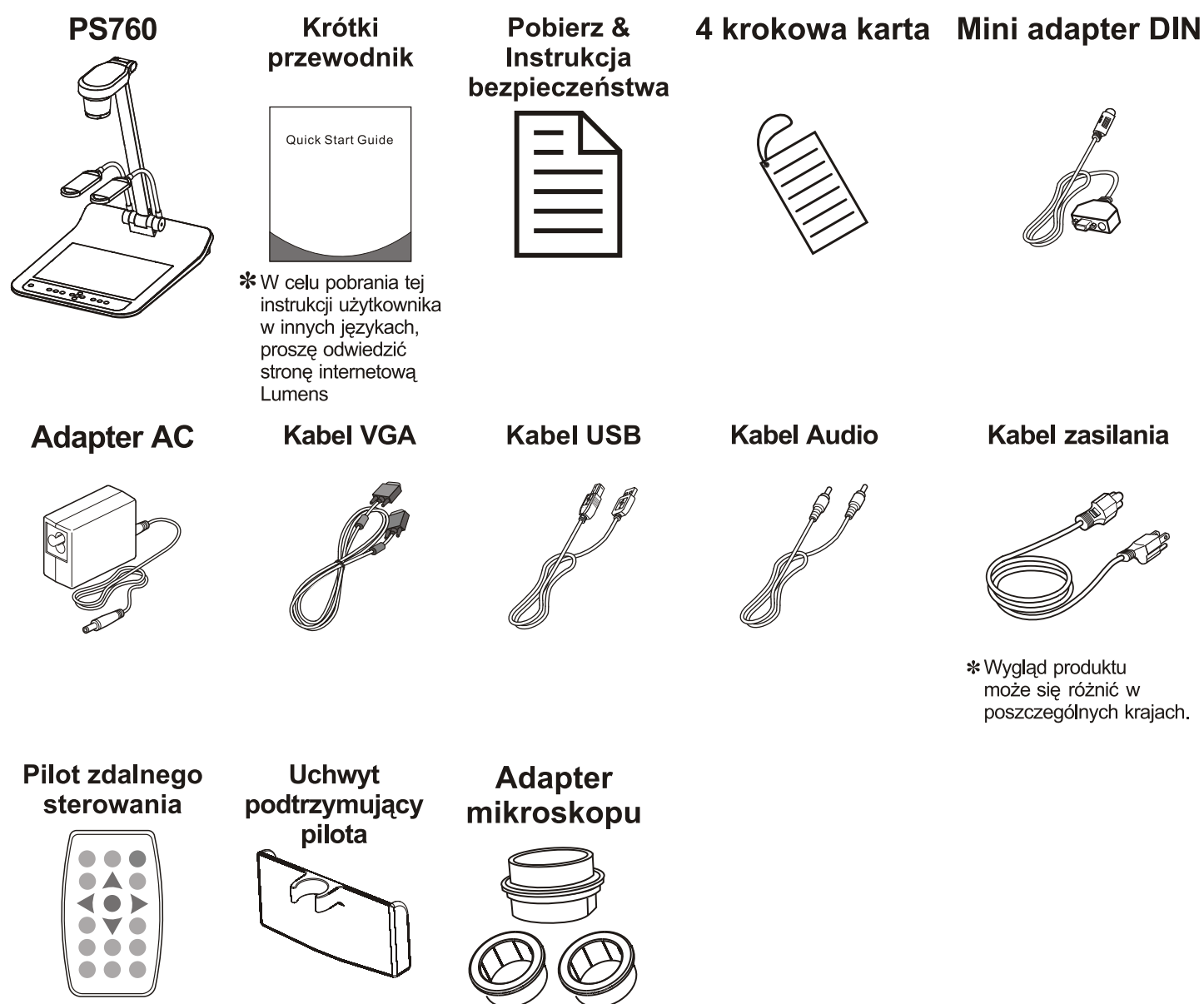

⚠ Zawartość opakowania może ulec zmianie bez konieczności wcześniejszego powiadomienia.

2. Rozpoczęcie pracy

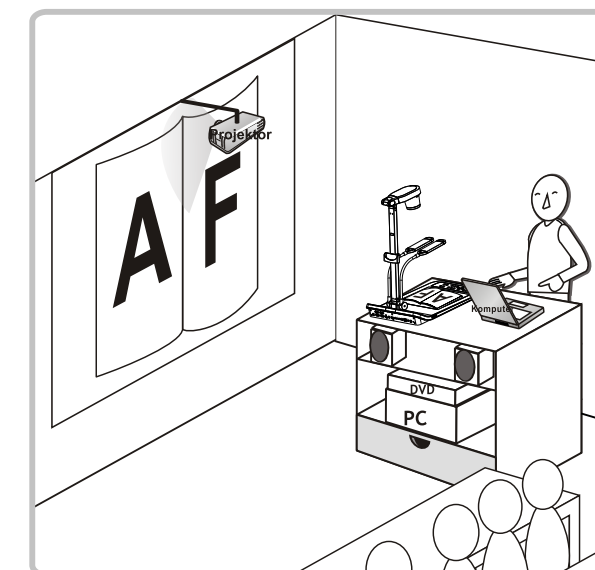
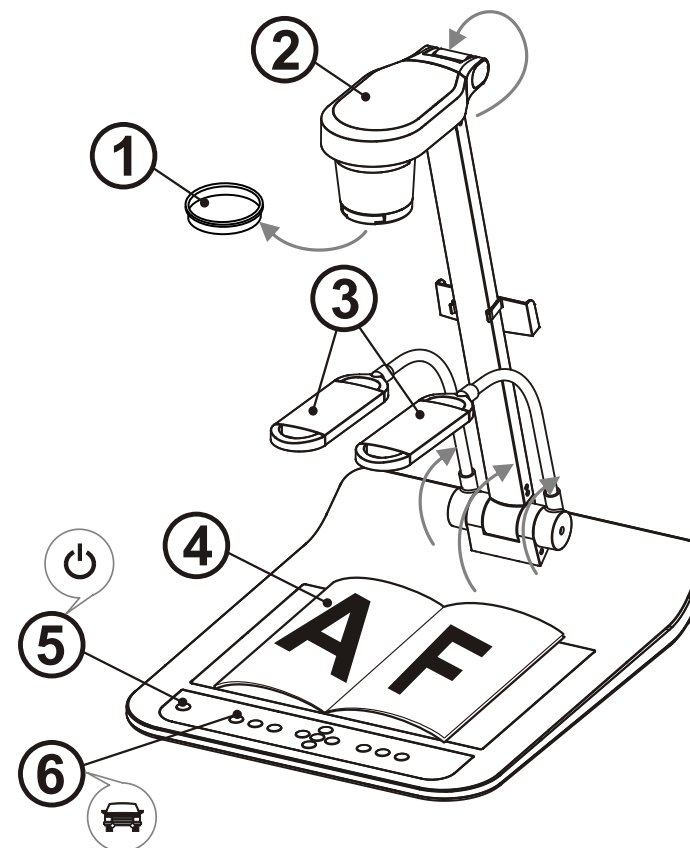

* Proszę potwierdzić lokalne napięcie i częstotliwość, na przykład domyślna wartość 60Hz ma zastosowanie w USA, na Tajwanie i w Japonii, etc. A wartość 50Hz w Europie i innych obszarach. Proszę ustawić PRZEŁĄCZNIK DIP tak jak pokazano na rysunku po prawej; w załączniku 1 instrukcji użycia PS760 proszę sprawdzić rzeczywiste wartości użytej częstotliwości.

- 1 Usunąć pokrywę soczewek.
- 2 Przesunąć aparat i ramię aparatu. Aparat powinien celować w środek rzutnika.
- 3 Przesunąć ramię lampy i dostosować do odpowiedniej pozycji.
- 4 Przesunąć aparat i ramię aparatu. Aparat powinien celować w środek wizualizera.
- 5 Włączyć do prądu.
- 6 Wcisnąć klawisz [AUTO TUNE], aby zoptymalizować obraz. Jesteś gotowy do prezentacji/wykładania.

* Jeżeli masz taką potrzebę możesz ustawić głowicę kamery w kierunku środka dokumentu w momencie kiedy kotwica obiektywu została już osiągnięta.

3. Instalacja i podłączanie

▼ Podłączanie do Projektora lub Monitor

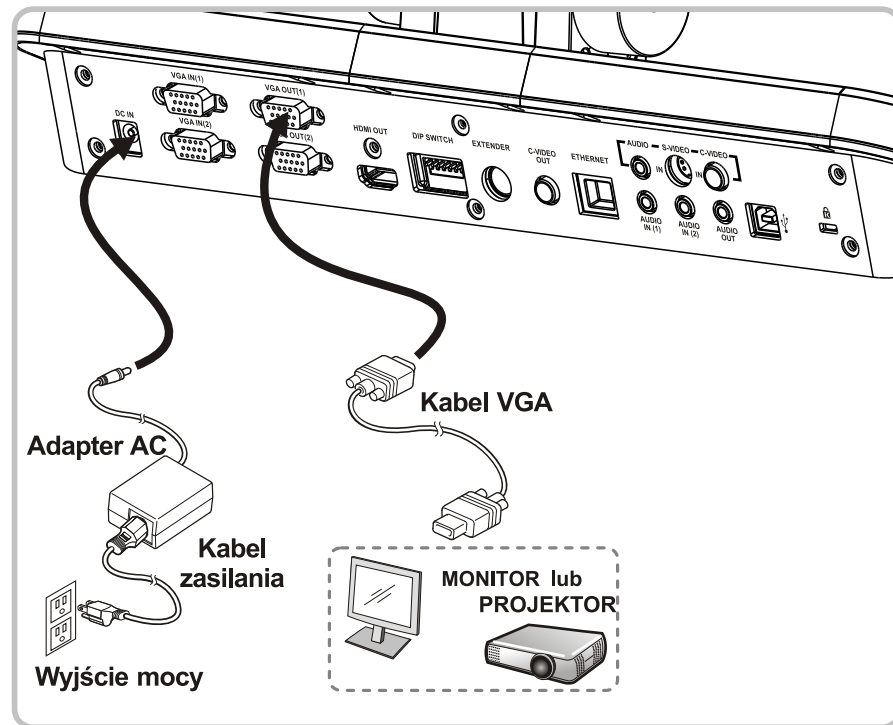

▼ Podłączenie do komputera lub użycie oprogramowania Lumens lub Interaktywnej Tablicy (IWB)

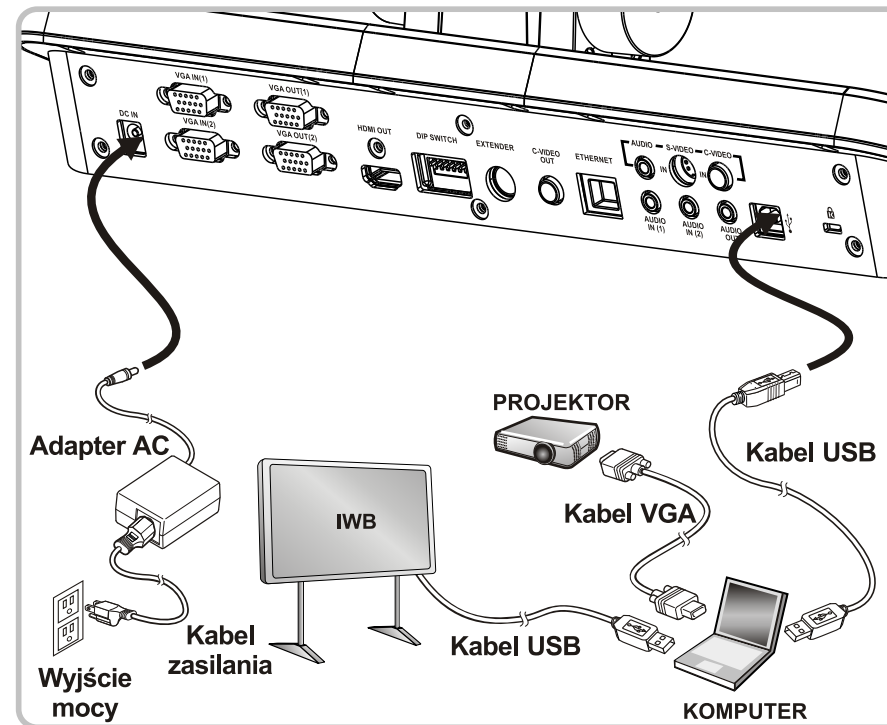

▼ Podłącz do sieci

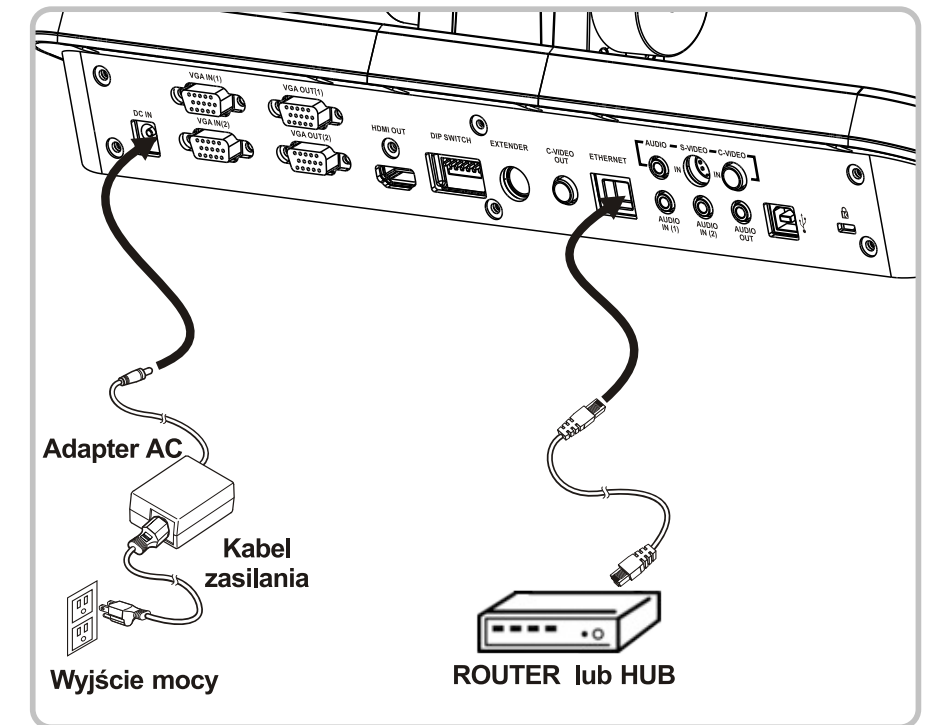

* Oprogramowanie mogą zostać pobrane ze strony internetowej Lumens.

* Dla szczegółów dotyczących menu i funkcji PS760, proszę odnieść się do instrukcji obsługi PS760.

▼ Podłączanie do TV (przez C-Video lub S-Video)

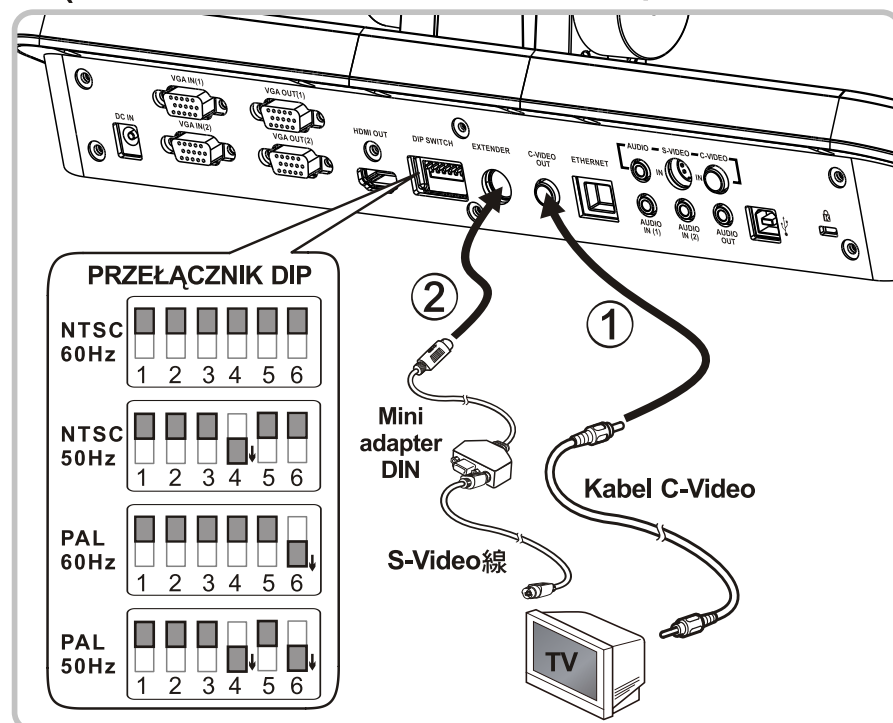

▼ Połączenie do HDTV

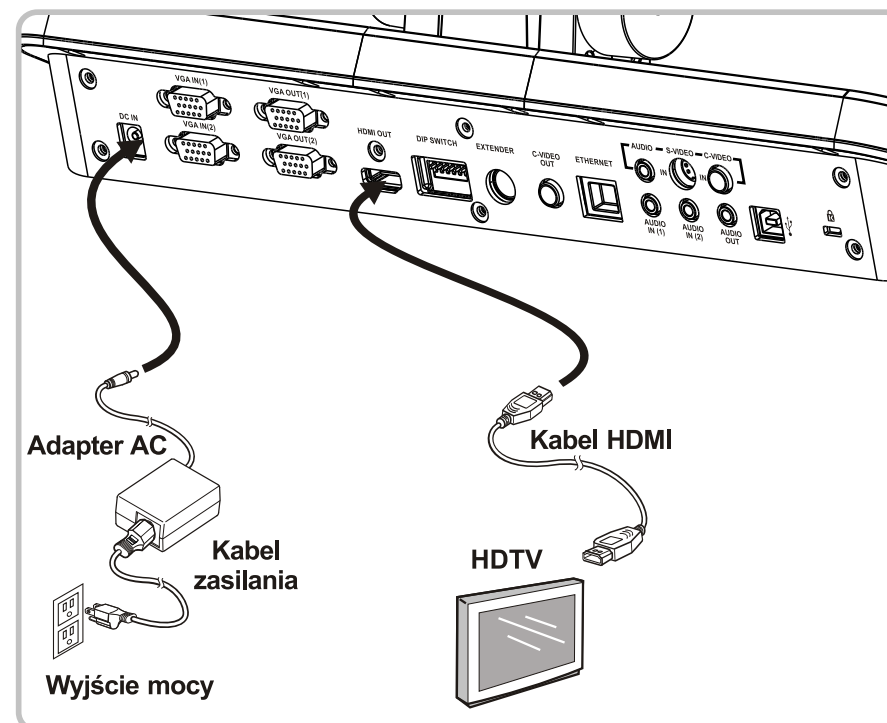

▼ Podłączenie do DVD (przez C-Video lub S-Video)

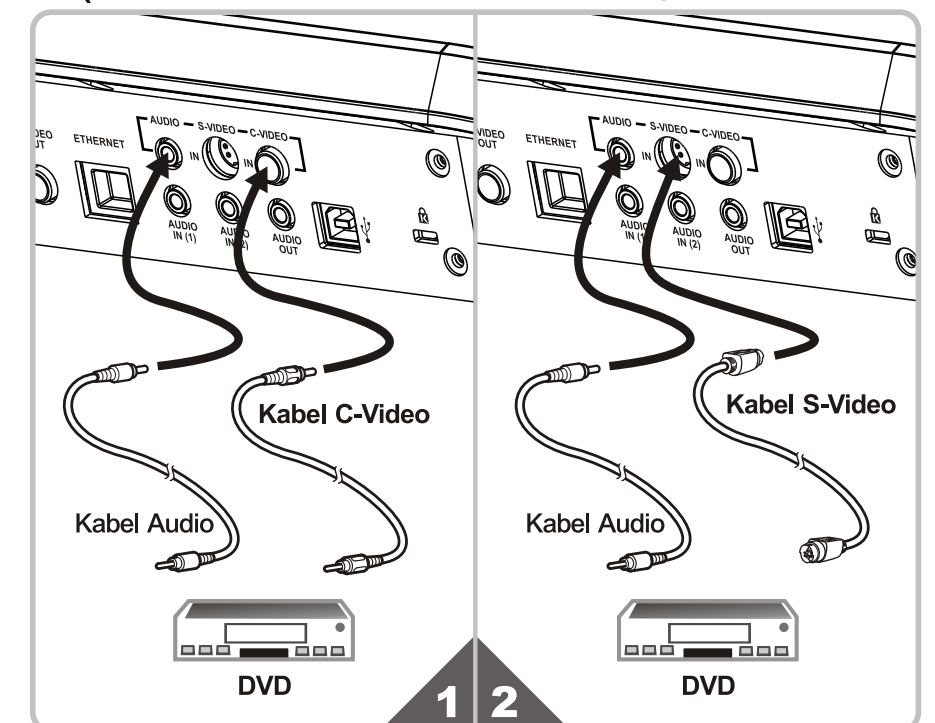

- * NTSC : USA, KANADA, MEKSYK, PANAMA, CHILE, JAPONIA, TAJWAN, KOREA I FILIPINY.
- * PAL : Kraje/regiony nie wymienione powyżej.
- * Proszę odpowiednio nastawić napięcie i częstotliwość zgodnie z lokalnymi standardami, na przykład 50Hz dla Chin i Europy, a 60Hz dla Japonii, Tajwanu, USA i innych obszarów.
- * Aby DIP się skuteczność, należy ponownie podłączyć kabel zasilania i ponownie uruchomić komputer.