

PS760 Guide de démarrage rapide

Lumens™

⚠ Important

- * Veuillez activer votre garantie sur www.lumens.com.tw/reg
- * Veuillez vous rendre sur notre site web www.lumens.com.tw/goto.htm pour télécharger la dernière version du logiciel, le Manuel Multilingue de l'utilisateur et le Guide de démarrage rapide.

1. Contenu de l'emballage

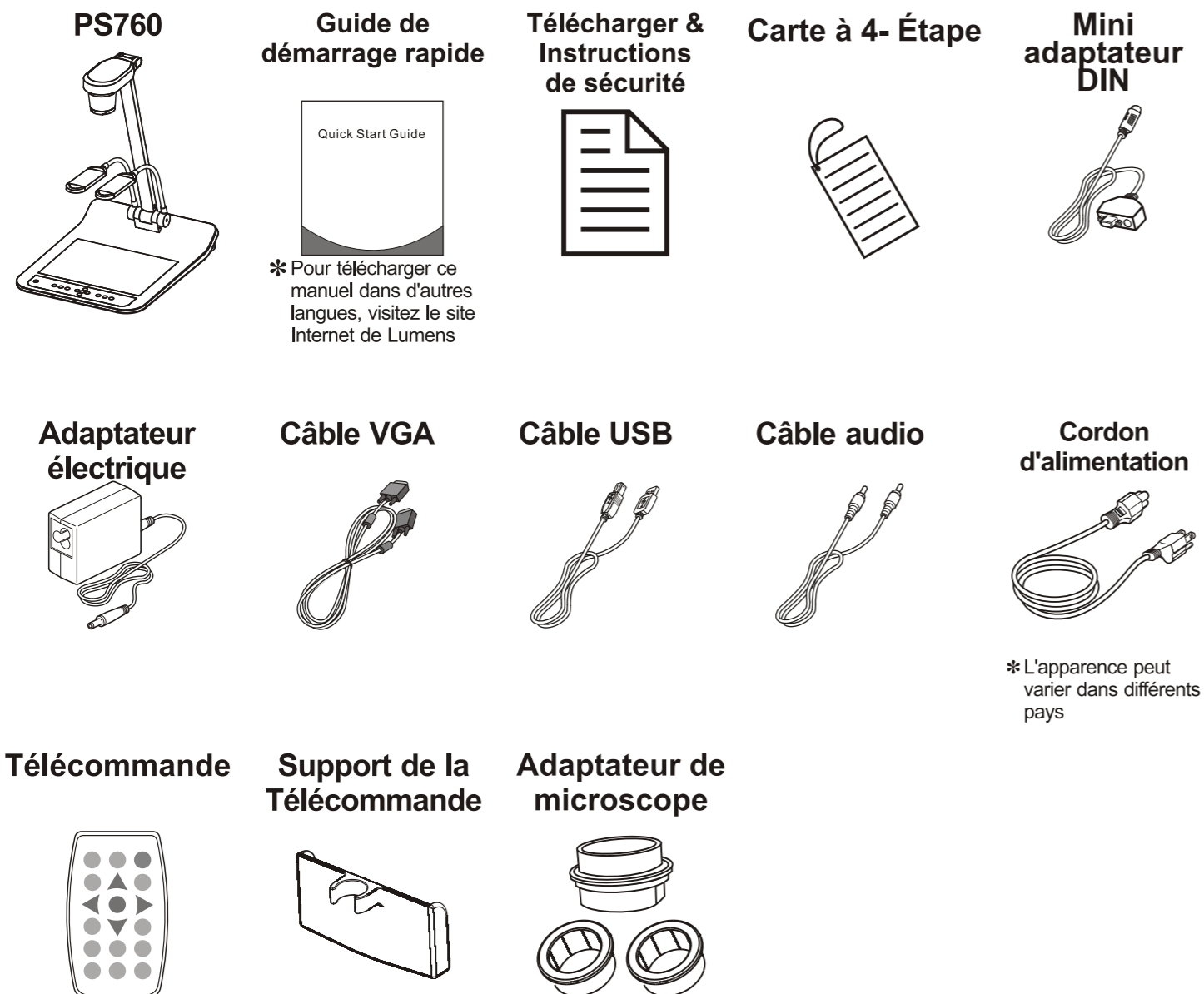

⚠ Le contenu du paquet peuvent être sujets à changement sans préavis.

2. Commencer

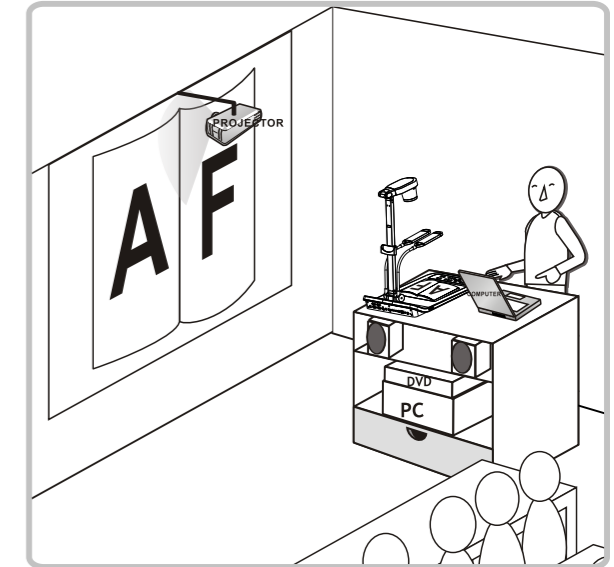
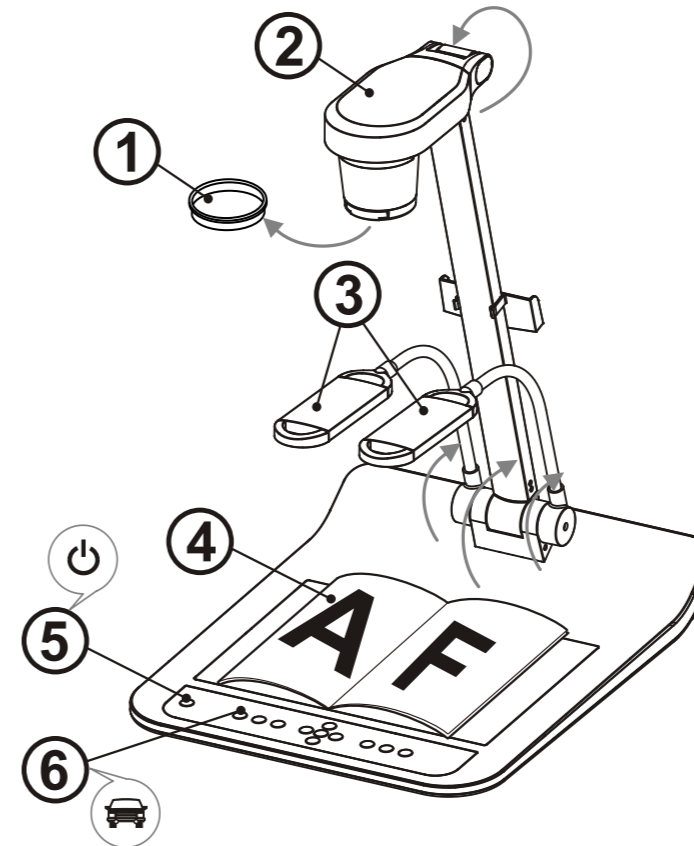

- * Veuillez confirmer la tension locale et la fréquence, par exemple par défaut 60Hz est applicable aux Etats Unis, Taiwan, Japon, etc, et 50Hz en Europe et d'autres secteurs. Veuillez configurer le COMMUTATEUR DIP suivant la figure 4 sur la droite, veuillez consulter le [Manuel de l'utilisateur PS760 attaché 1](#) pour la fréquence réellement utilisée.
- ① Enlever le capuchon de l'objectif.
- ② Tirez vers le haut la caméra et le bras de la caméra. La caméra doit pointer au centre du présentateur.
- ③ Tirer vers le haut le bras de lampe et l'ajuster dans la position appropriée.
- ④ Placez un objet à afficher sous la caméra.
- ⑤ Mettez sous tension.
- ⑥ Appuyez sur le bouton [AUTO TUNE] afin d'optimiser l'image. Vous êtes prêt pour votre cours ou votre présentation.

* Selon votre demande, vous pouvez ajuster la tête de la caméra légèrement pour viser le centre des documents lorsque l'ancre de l'objectif a été atteint.

3. Installation et Connexion

▼ Connexion à un Projecteur ou à un Moniteur

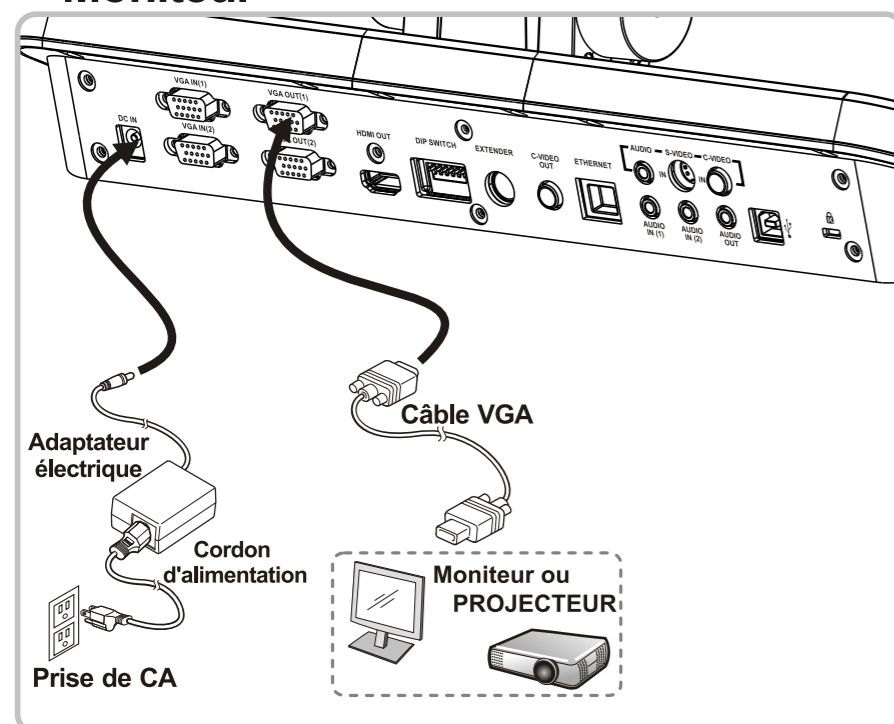

▼ Connexion à un ordinateur et utiliser un logiciel de Lumens ou un Whiteboard interactif (IWB)

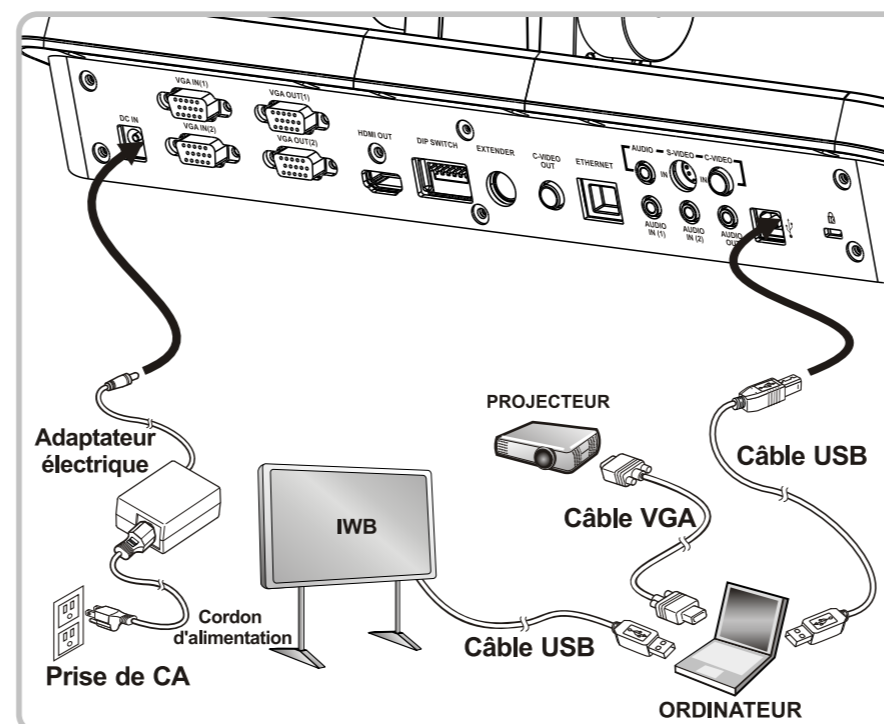

▼ Connecter au réseau

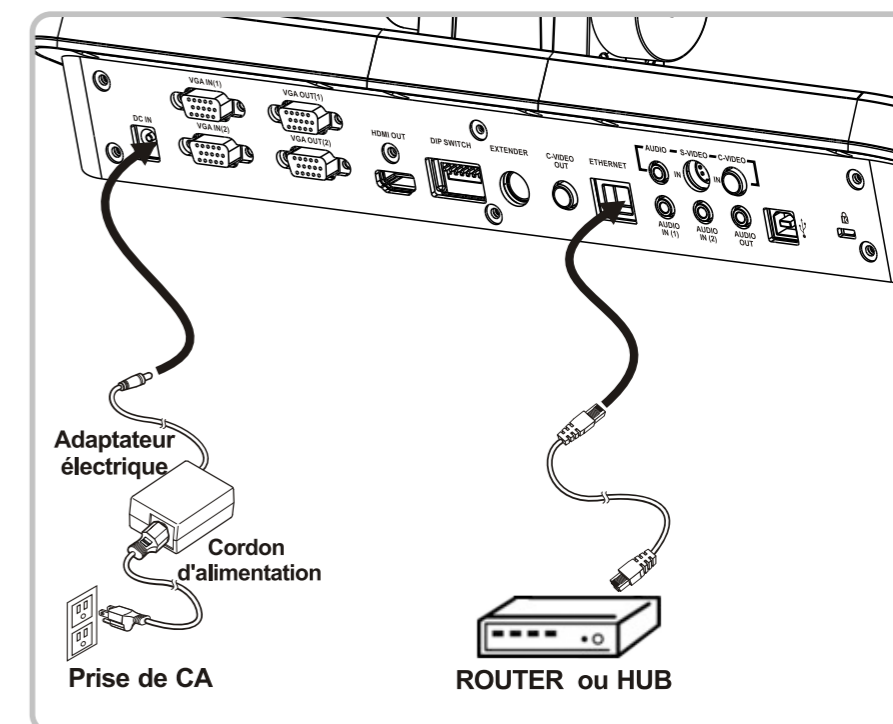

* Les logiciel peuvent être téléchargés depuis le site web de Lumens.

* Pour le menu et les fonctions détaillées du PS760, veuillez vous référer au manuel d'utilisation du PS760.

▼ Connexion à une Télévision (par l'intermédiaire de C-Vidéo ou S-Vidéo)

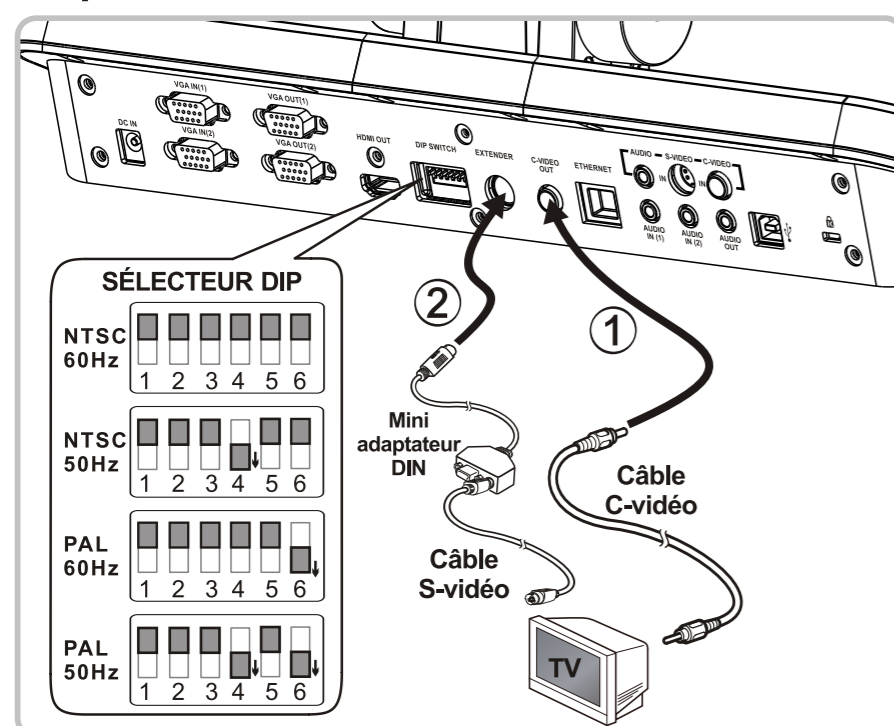

▼ Connexion à un HDTV

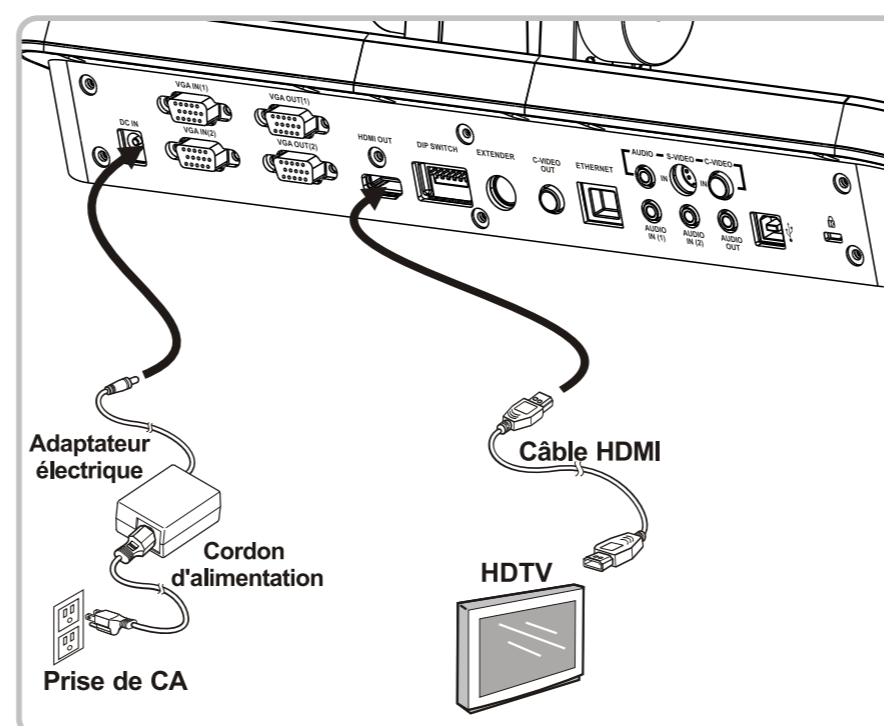

▼ Connexion à un DVD (par l'intermédiaire de C-Vidéo ou S-Vidéo)

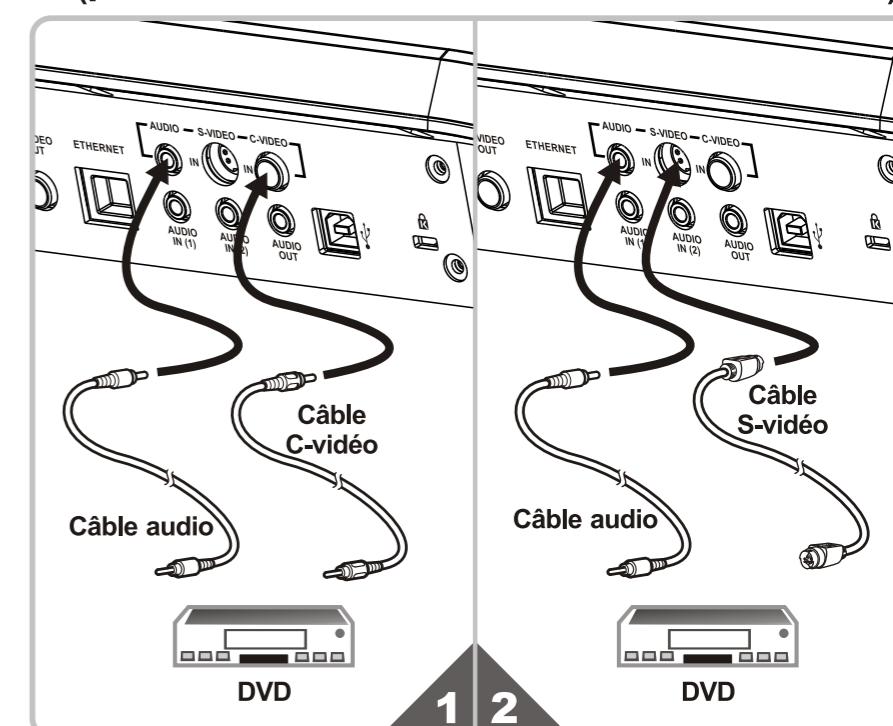

* NTSC : USA, CANADA, MEXIQUE, PANAMA, CHILI, JAPON, TAIWAN, CORÉE ET PHILIPPINES.
 * PAL : Le pays/la région ne figure pas dans la liste ci-dessous.
 * Veuillez ajuster convenablement la tension et la fréquence pour répondre aux normes locales, par exemple 50Hz pour la Chine continentale et l'Europe, et 60Hz pour le Japon, Taiwan, les USA et d'autres secteurs
 * Pour installer avec efficacité L'interrupteur à Positions Multiples, veuillez rebrancher le cordon électrique et relancez la machine.