

PS760 Pikaopas

Lumens™

⚠ Tärkeää

* Aktivoi takuu osoitteessa www.lumens.com.tw/reg

* Lataa ohjelmiston, monikielioppaan ja pikaoppaan uusimmat versiot netistä osoitteesta www.lumens.com.tw/goto.htm.

1. Pakkauksen sisältö

PS760

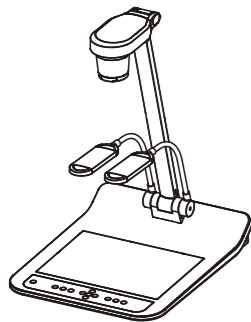

Pikaopas

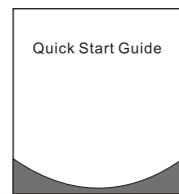

* Ladataksesi muunkielisiä manuaaleita, vieraile Lumens web-sivuilla

Lataa & Turvaohjeita



4-vaiheinen kortti



Mini DIN sovitin



Virta-adapteri

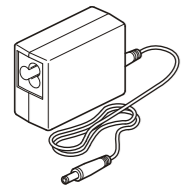

VGA-kaapeli

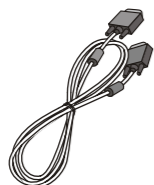

USB-kaapeli

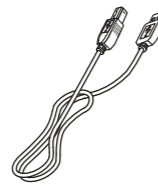

Äänikaapeli

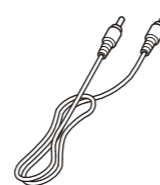

Virtajohto

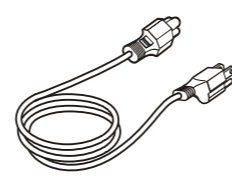

* Ulkonäkö voi vaihdella maittain

Kaukosäädin

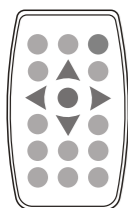

Kaukosäätimen pidike

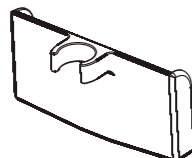

Mikroskooppi-adapteri



⚠ Pakkauksen sisältö voi muuttua ilman ilmoitusta.

2. Aloitetaan

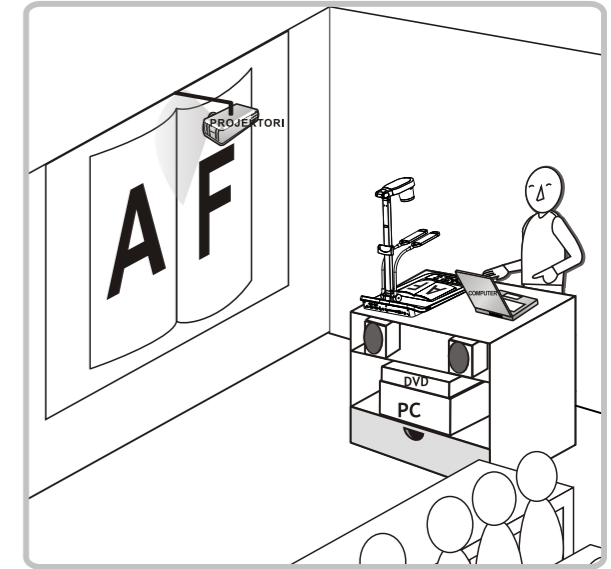
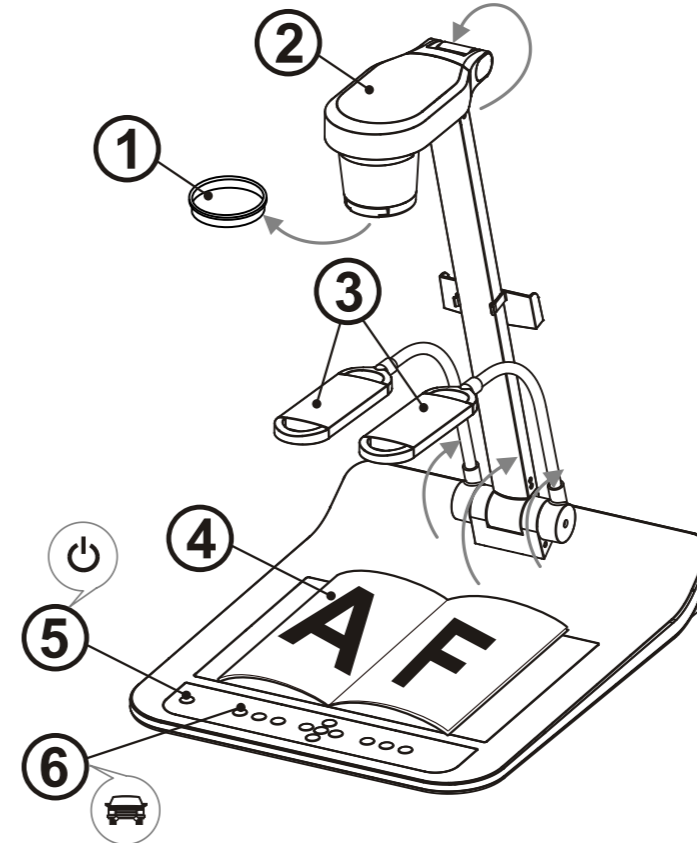

* Varmista paikallinen jännite ja taajuus. Esim. 60Hz taajuus soveltuu US:ssa, Taiwanilla, Japanissa jne. ja 50Hz Euroopassa ja muissa maissa. Aseta DIP SWITCH-kytkin kuten kuvassa oikealla. Katso [lisätietoja PS760 käyttöoppaan liitteestä 1](#) todellisesta käyttötaajuudesta.

- 1 Poista linssin suojus.
- 2 Vedä kamera ja sen varsi ylös. Kameran tulisi osoittaa kohti esitysvälineen keskustaa.
- 3 Vedä lampun jalka ylös ja säädä se sopivaan asentoon.
- 4 Aseta kohde näytölle kameran alle.
- 5 Kytke virta päälle.
- 6 Paina [AUTO TUNE] nappia säätääksesi kuvan. Voit aloittaa opetuksen/esityksen.

* Tarpeittesi mukaan voit hieman säätää kameran päätä kohdistuen sen dokumentin keskelle kun linssin säätöraja on jo saavutettu.

3. Asennus & Yhdistäminen

▼ Projektoriin tai monitoriin kytkeminen

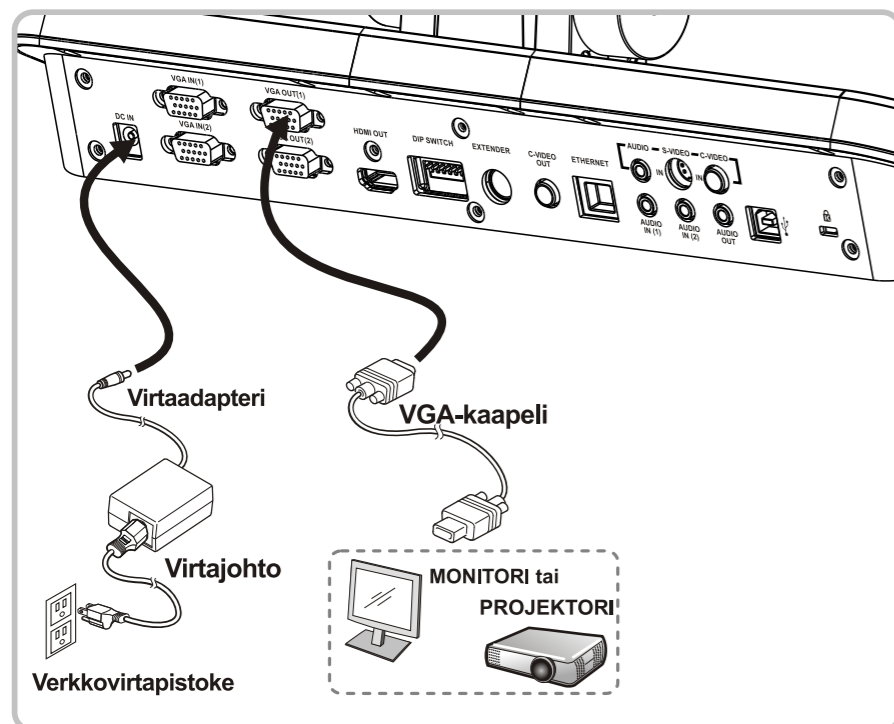

▼ Tietokoneeseen liittäminen ja Lumens-ohjelman tai interaktiivisen valkotalun (IWB) käyttäminen

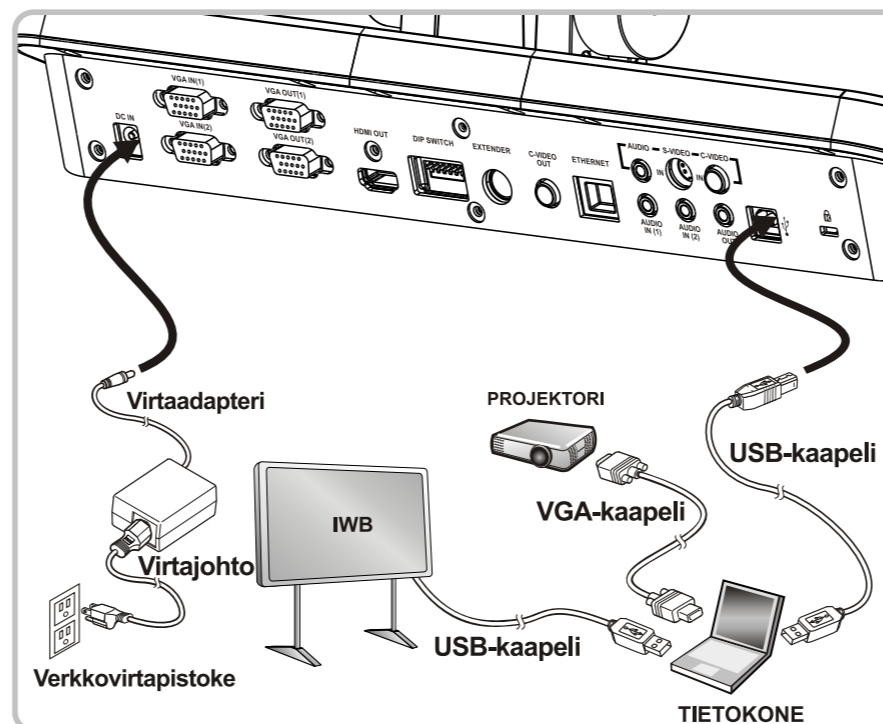

▼ Yhdistä verkkoon

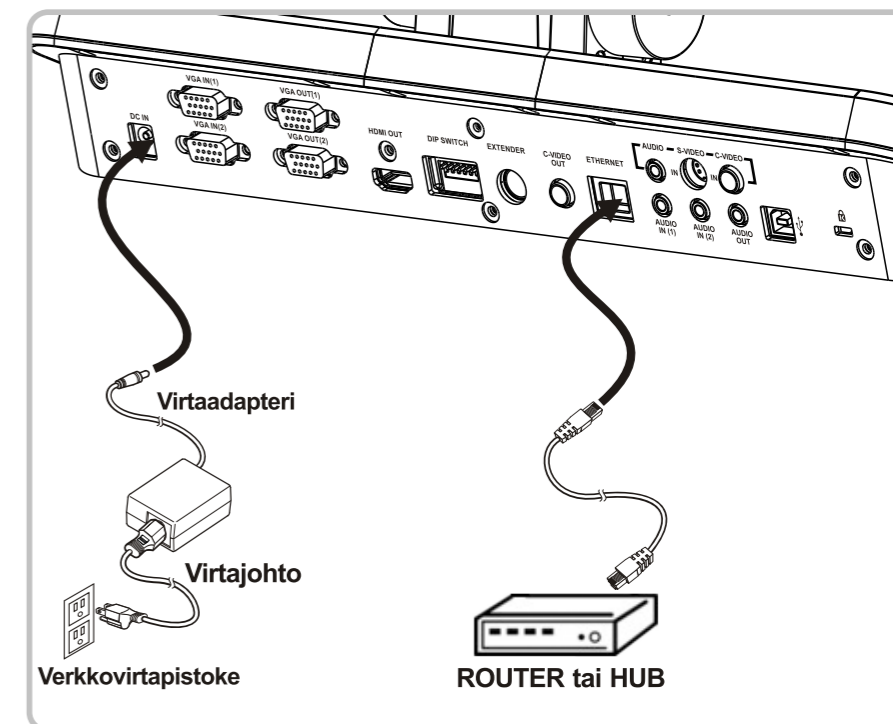

* Ohjain ja ohjelmisto voidaan ladata Lumens nettisivuilta.

* PS760-laitteen valikon ja toimintojen yksityiskohtia löydät PS760 käyttöoppaasta.

▼ Television kytkeminen (C-videon tai S-videon kautta)

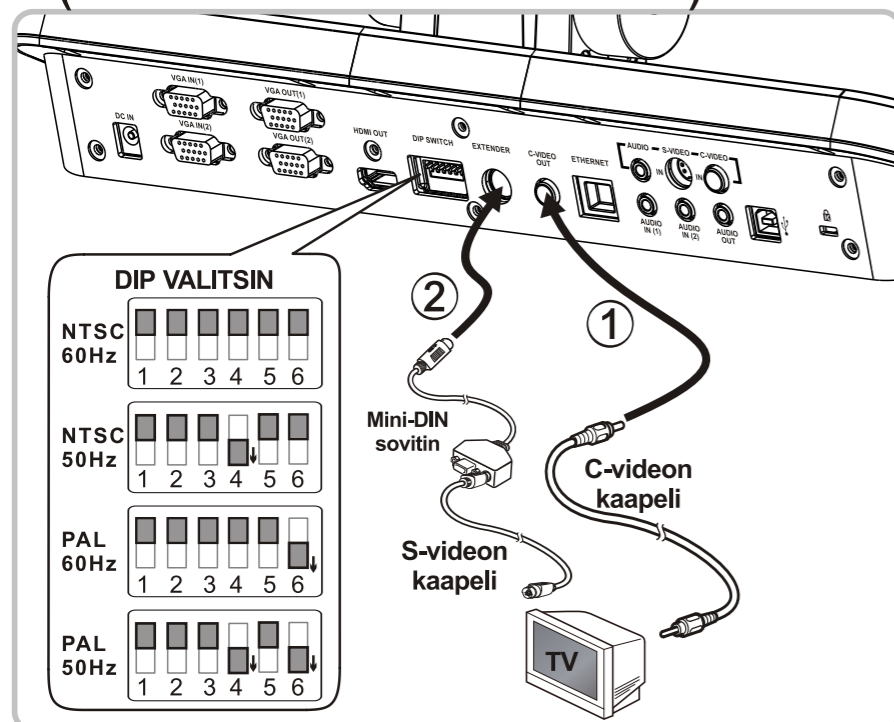

▼ Kytkeytminen HDTV:seen.

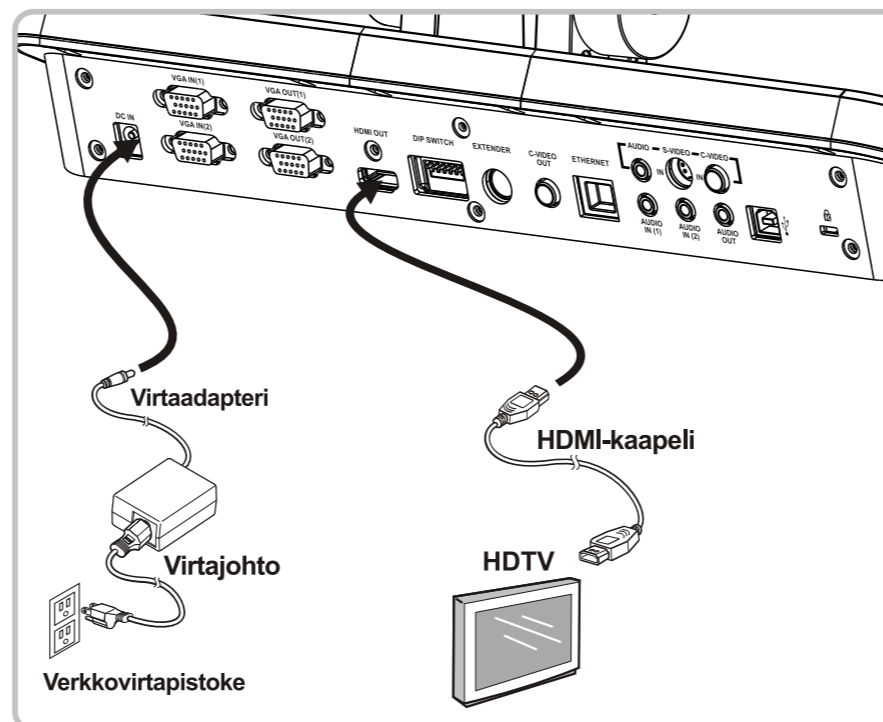

▼ Liittäminen DVD (C-videon tai S-videon kautta)

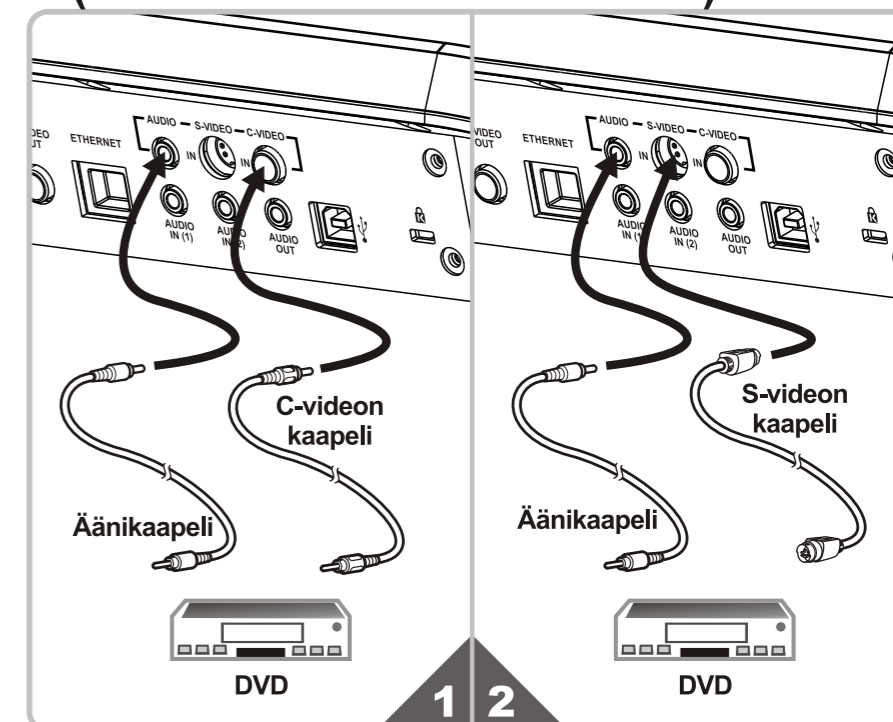

* NTSC: USA, KANADA, MEKSIKO, PANAMA, CHILE, JAPANI, TAIWAN, KOREA JA FILIPIINIT.

* PAL: Maa/alue jota ei ole listattu yllä.

* Säädä jännite ja taajuus paikallisen standardin mukaan sopivaksi esim. 50Hz Kiinassa ja Euroopassa ja 60Hz Japanissa, Taiwanissa, US:ssa ja muilla alueilla.

* Jotta DIP-kytkimen asetus olisi voimassa, irrota virtajohto ja käynnistä laite uudelleen.