

PS760 Snelle Startgids

Lumens™

⚠ Belangrijk

* Activeer uw garantie op www.lumens.com.tw/reg .

* Bezoek onze website www.lumens.com.tw/goto.htm om de laatste versie van software, meertalige gebruikershandleiding en snelle startgids te downloaden.

1. Inhoud verpakking

PS760

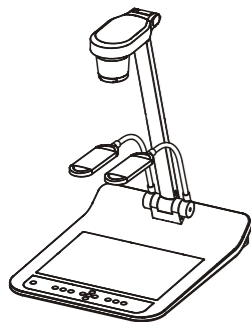

Snelle startgids

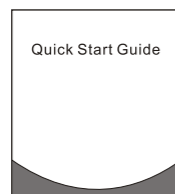

* Bezoek de Lumens website om deze handleiding in andere talen te downloaden

Download & Veiligheidsinstructies



4-Step kaart

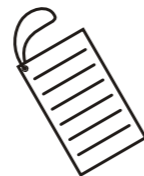

Mini DIN adapter



Voedingsadapter

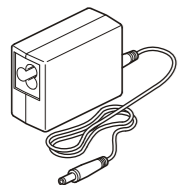

VGA kabel

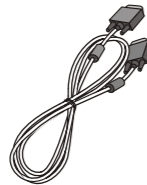

USB kabel

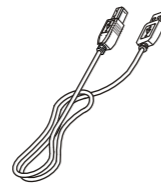

Audiokabel

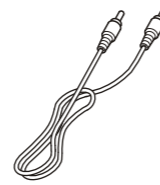

Netsnoer

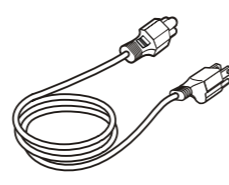

* Uiterlijk kan per land/regio afwijken

Afstandsbediening

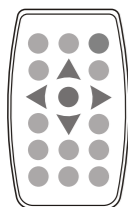

Afstand controlehouder

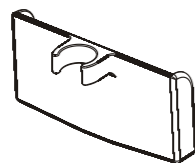

Microscoop adapter

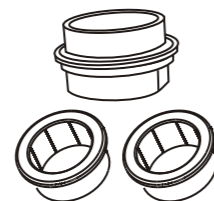

⚠ De inhoud van de verpakking kan zonder mededeling worden veranderd.

2. Aan de Slag

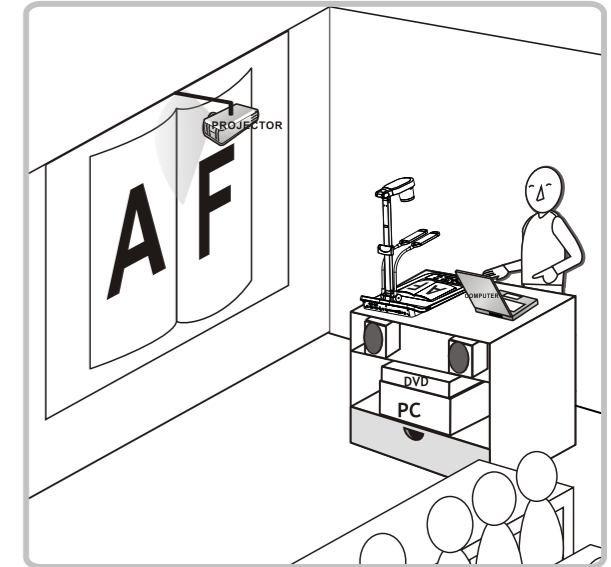
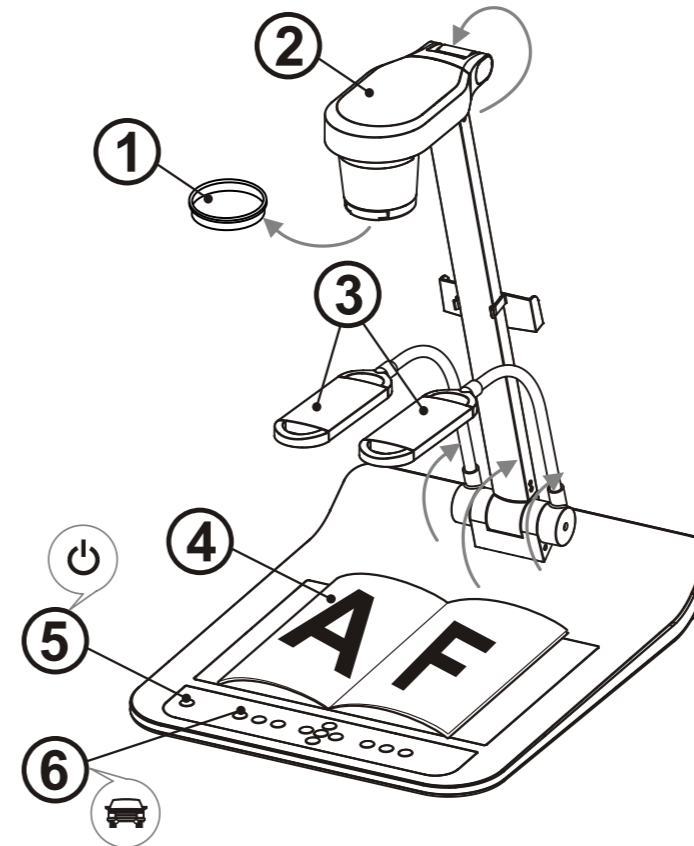

* Controleer het lokale voltage en frequentie, Voorbeeld: de standaard 60Hz is bruikbaar in de US, Taiwan, Japan, enz en 50Hz in Europa en andere gebieden. Stel de DIP SCHAKELAAR in zoals figuur 4 aan de rechterzijde; zie de [PS760 Gebruikershandleiding bijlage 1](#) voor de actuele frequentie die gebruikt wordt.

- 1 Lenskap verwijderen.
- 2 Trek de camera en de camera arm omhoog. De camera moet gericht zijn op het centrum van de presenter.
- 3 Trek de lamparm omhoog en stel het af in een goede stand.
- 4 Plaats een weer te geven object onder de camera.
- 5 Schakel aan.
- 6 Druk op de[AUTO TUNE] knop om de afbeelding te optimaliseren. U bent nu klaar om les te geven/presenteren.

* Tarpeittesi mukaan voit hieman säätää kameran päätä kohdistaan sen dokumentin keskelle kun linssin säätöraja on jo saavutettu.

3. Installatie & Aansluiting

▼ Aansluiten op een projector of monitor

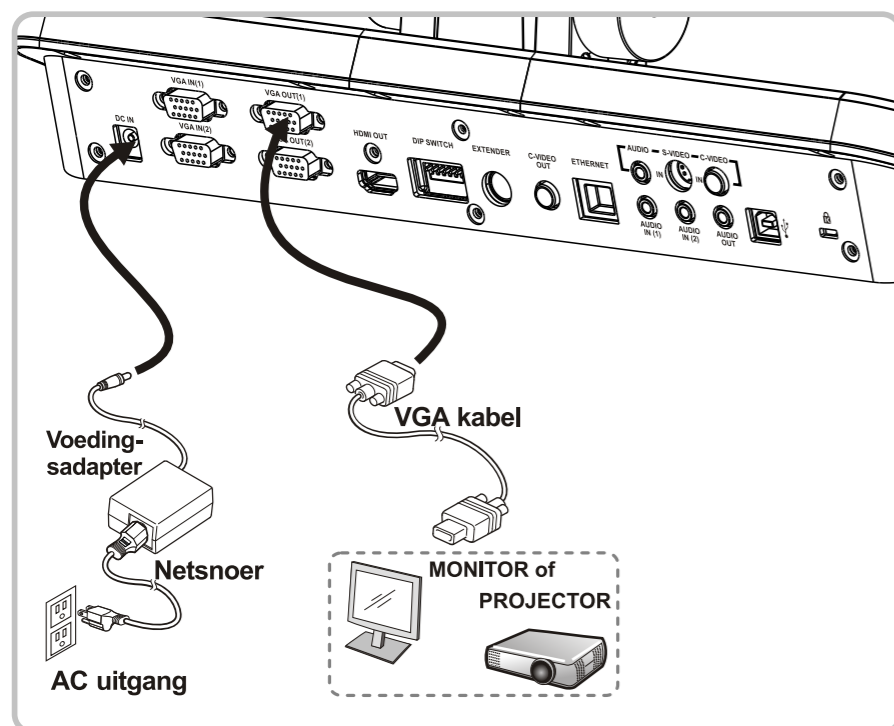

▼ Aansluiten op een computer en Lumens software of een Interactief whiteboard (IWB) gebruiken

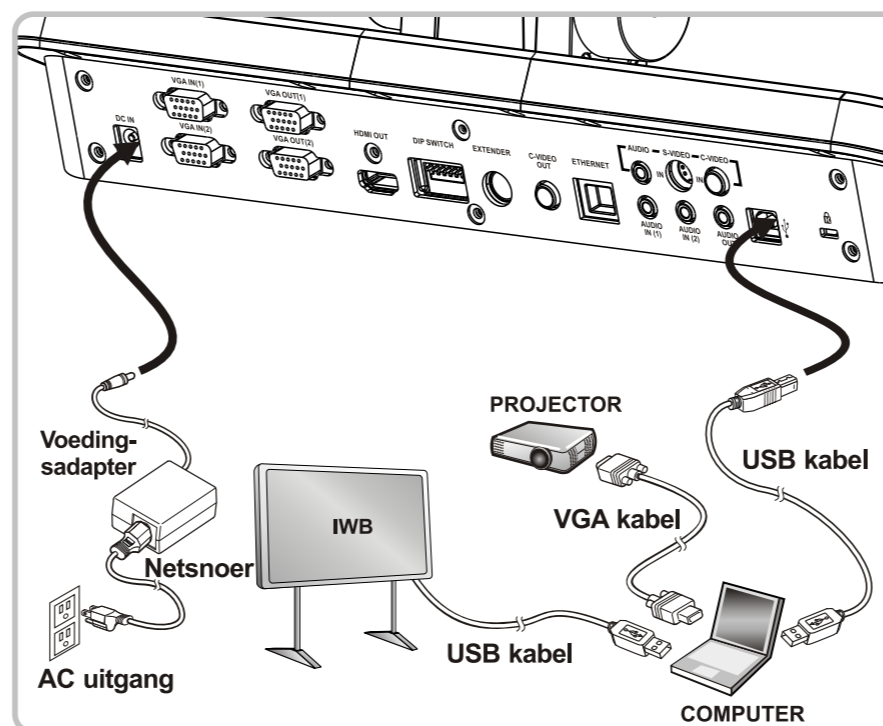

▼ Verbinden met netwerk

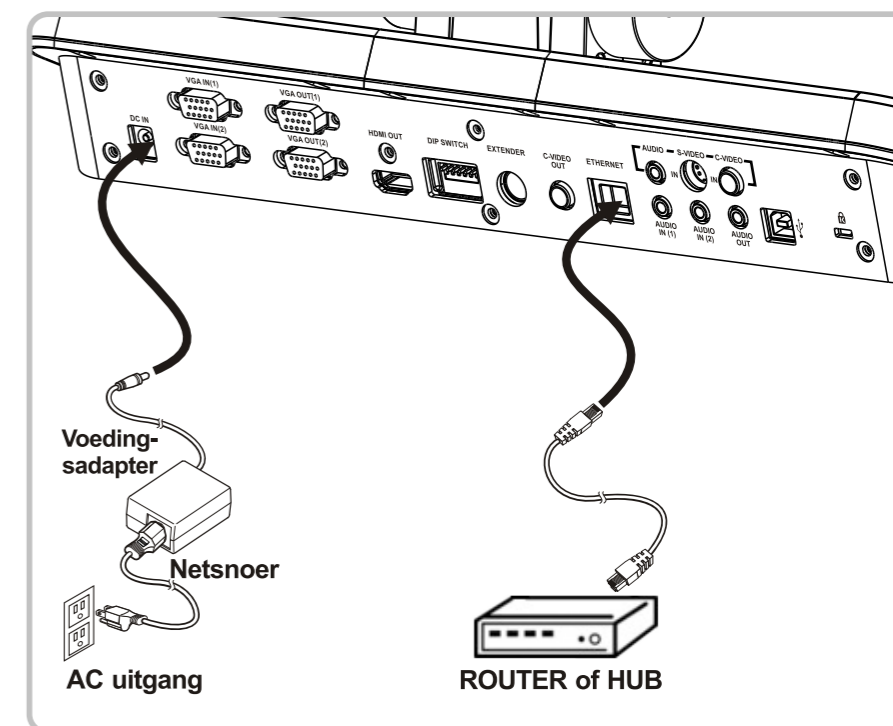

* De software kunnen van de Lumens website worden gedownload.

* Voor een uitgebreid menu en functie van PS760, raadpleeg de PS760 gebruikershandleiding.

▼ Aansluiten op een TV (via C-Video of S-Video)

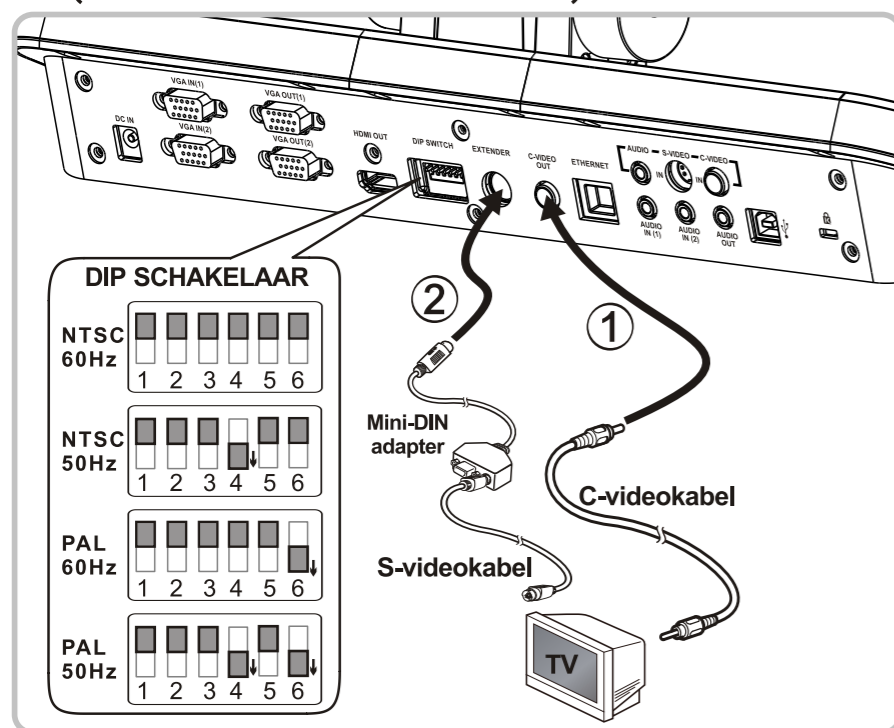

▼ Aansluiten op een HDTV

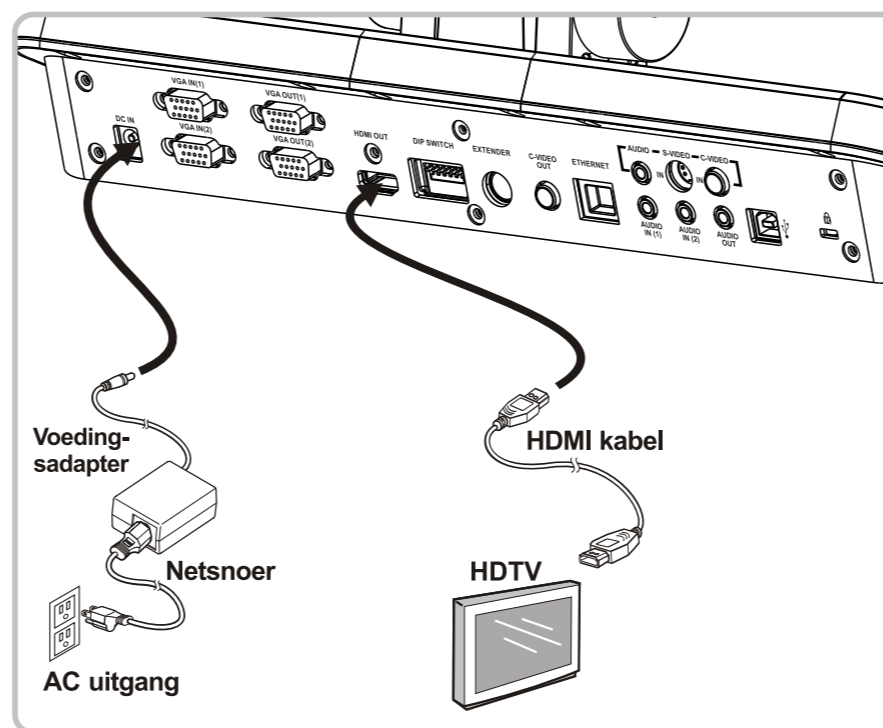

▼ Aansluiten op DVD (via C-Video of S-Video)

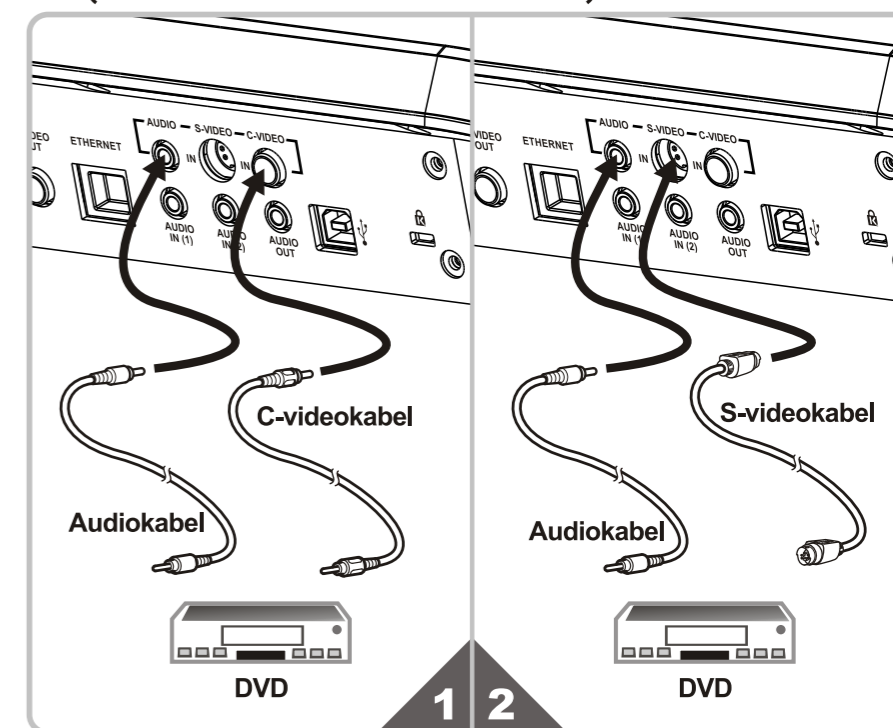

* NTSC: USA, CANADA, MEXICO, PANAMA, CHILI, JAPAN, TAIWAN, KOREA EN DE FILIPPIJNEN.

* PAL: Land/regio niet in bovenstaande lijst.

* Säädä jännite ja taajuus paikallisen standardin mukaan sopivaksi esim. 50Hz Kiinassa ja Euroopassa ja 60Hz Japanissa, Taiwanissa, US:ssa ja muilla alueilla.

* Om de DIP instelling effectief te maken, steek het netsnoer er weer in en start de machine opnieuw op.