

PS760 快速使用手冊

Lumens™

⚠ 重要

*請啟用你的保固：www.lumens.com.tw/reg。

*最新版本的軟體、各國語系的使用手冊及快速使用手冊，可至 Lumens 網站下載：www.lumens.com.tw/goto.htm。

1. 包裝內容

PS760

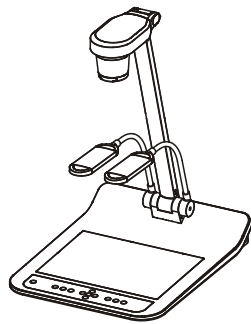

快速使用手冊

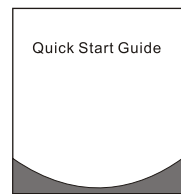

*其它語系請至 Lumens 網站下載

下載
及安規說明



簡易
4步驟操作卡

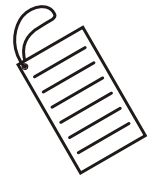

Mini DIN
轉接線

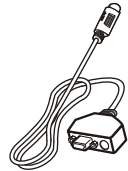

電源轉接器

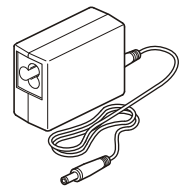

VGA線

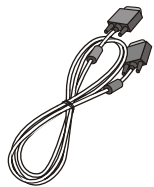

USB線

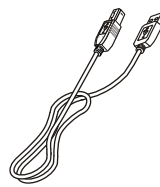

Audio線

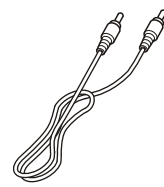

電源線

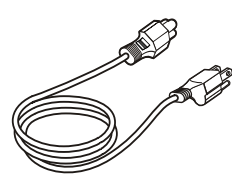

*外觀可能因國別不同

遙控器

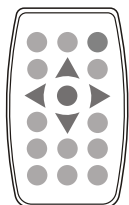

遙控器收納盒

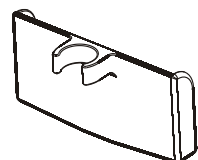

顯微鏡轉接頭



⚠ 包裝內容可能有變更，將不另行通知

2. 開始使用

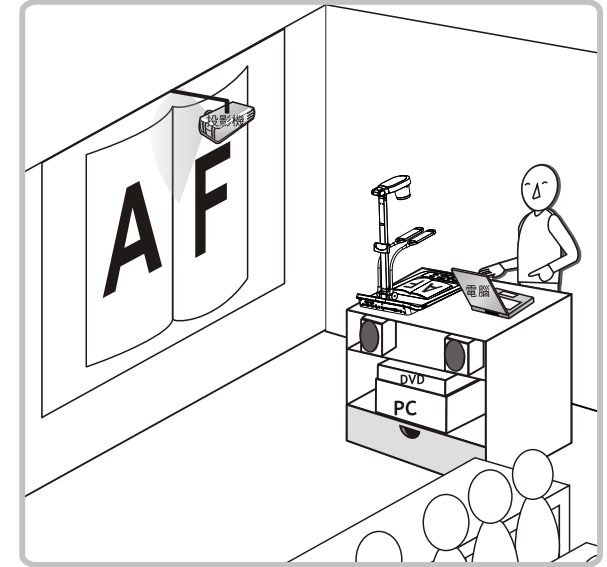
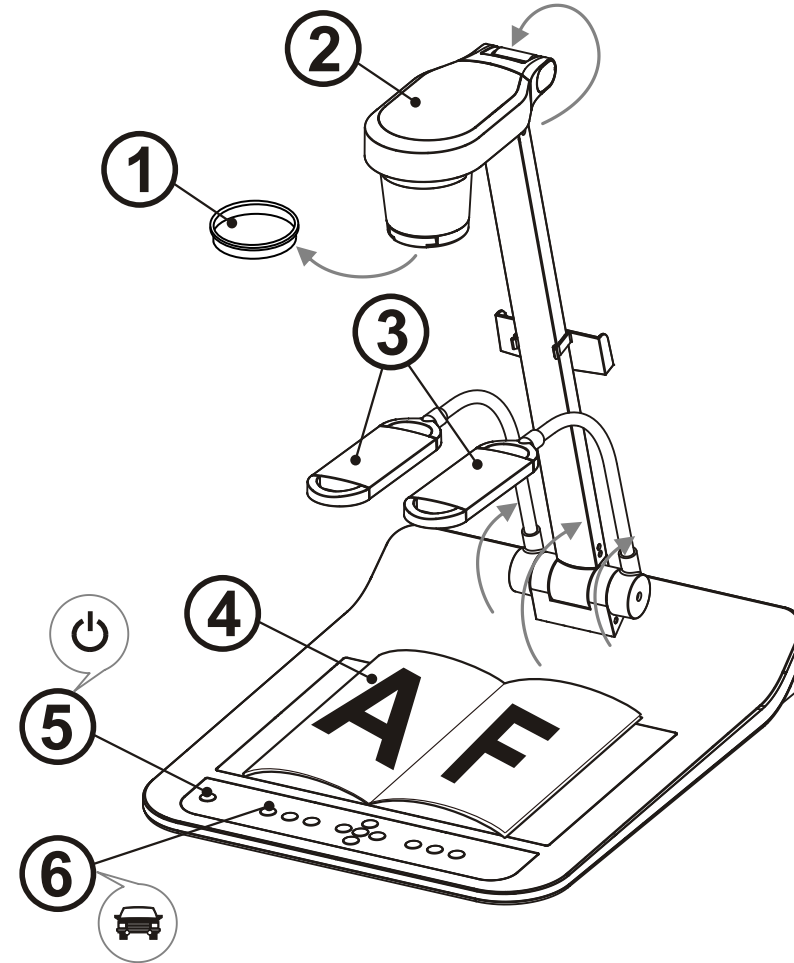

* 確認當地電壓頻率；如預設之60Hz適用美國、台灣、日本等；50Hz適用歐洲或其它地區，請調撥DIP SWITCH如右圖，實際使用頻率請參考 [PS760 使用手冊附件一](#)。

- ① 移除鏡頭保護蓋。
- ② 拉起鏡頭及鏡臂，鏡頭對準展台中心。
- ③ 拉起燈架至適當位置。
- ④ 放置投影物件至鏡頭下。
- ⑤ 開啟電源。
- ⑥ 按 [AUTO TUNE] 按鍵可調整影像至最佳化。現在你可以開始教學或簡報。

* 鏡頭轉至定位點時，仍可依您的需求做微幅調整以對準文件。

3. 安裝與連接

▼ 連接投影機或螢幕

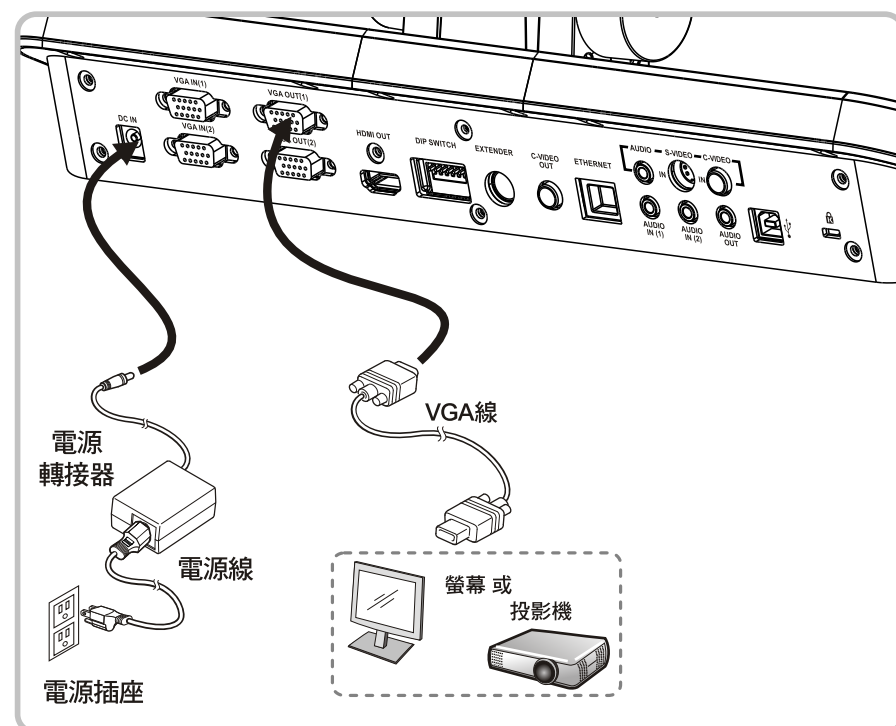

▼ 連接電腦及使用Lumens軟體或互動式電子白板(IWB)

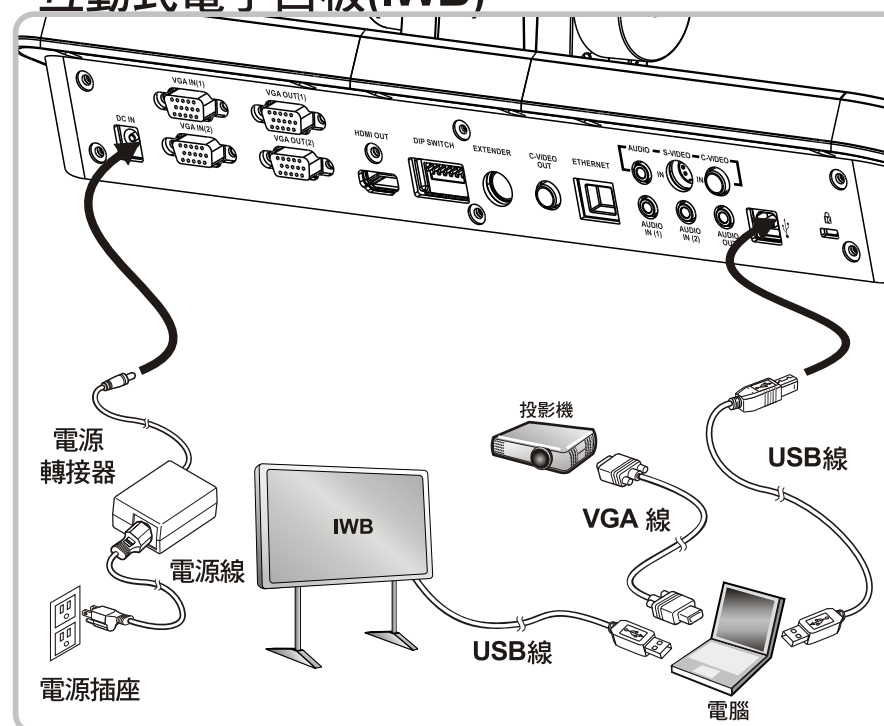

▼ 連接網路

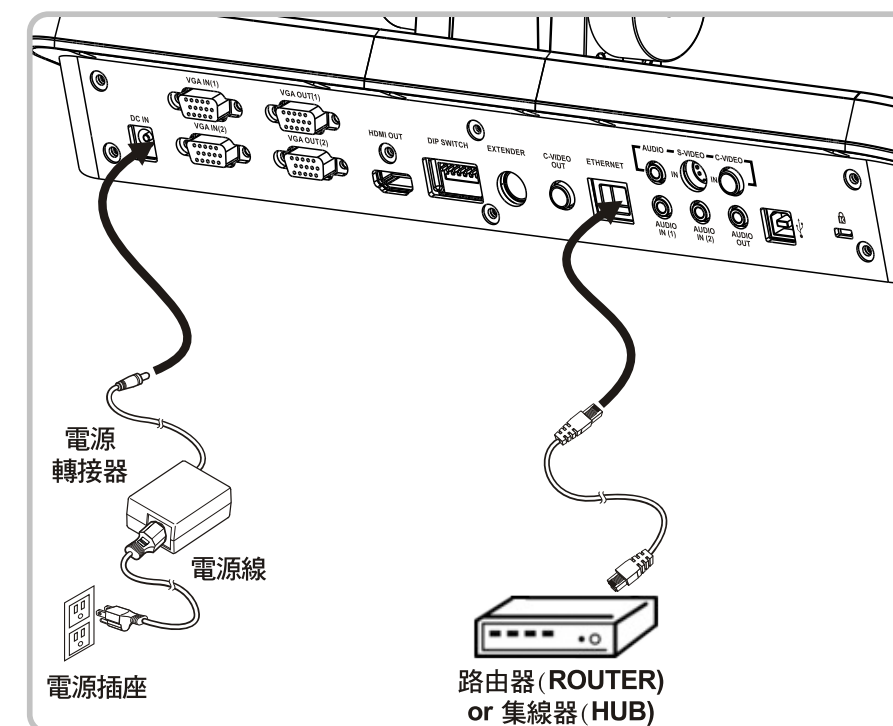

* 驅動程式及軟體可以至Lumens網站下載。

* 相關設定請參考PS760 使用手冊

▼ 連接電視(使用C-Video 或 S-Video)

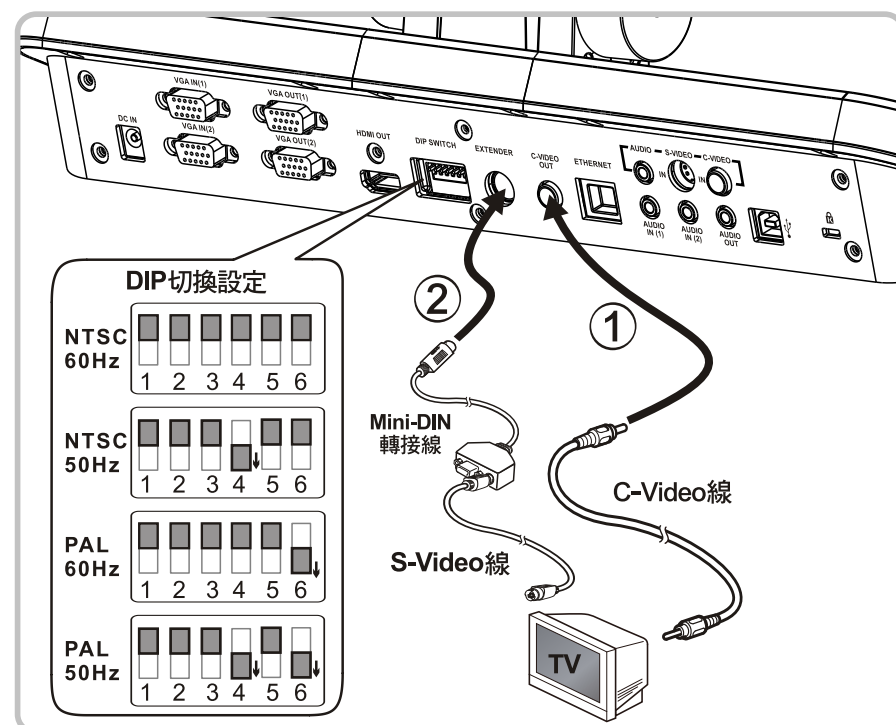

▼ 連接高畫質電視(HDTV)

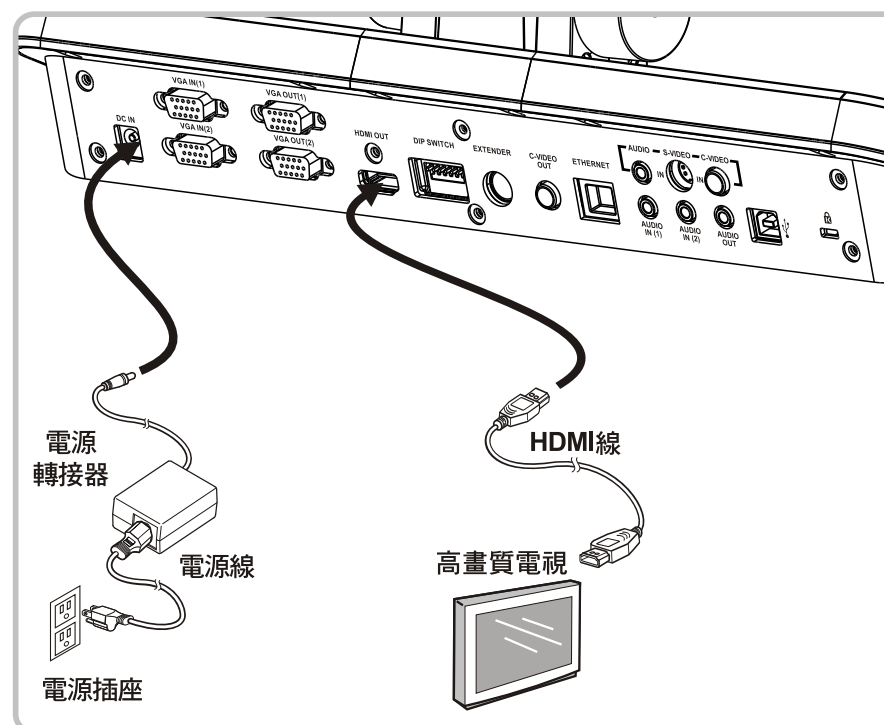

▼ 連接DVD(使用C-Video 或 S-Video)

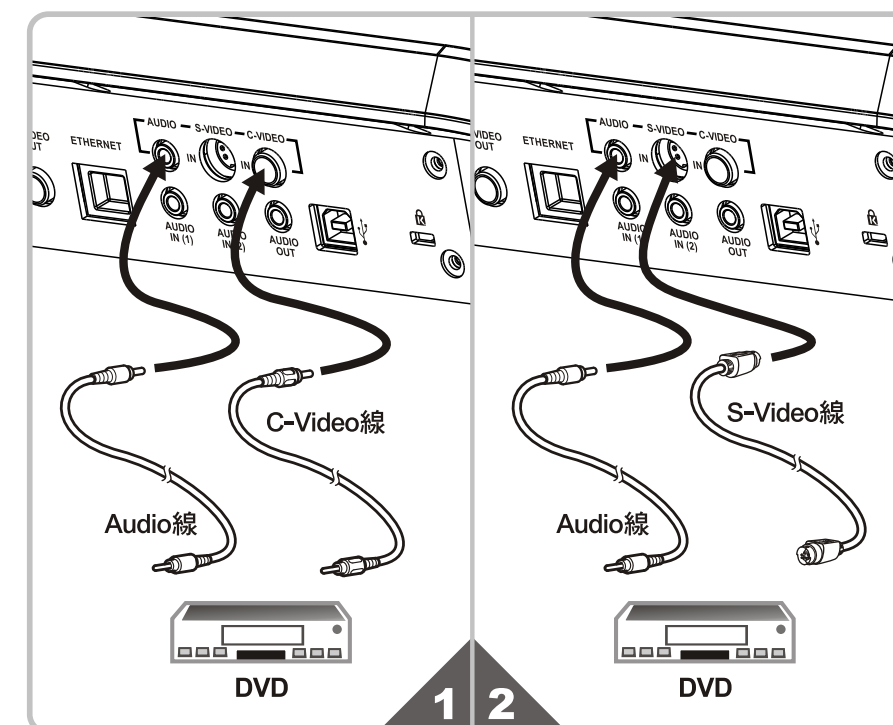

* NTSC：美國、加拿大、墨西哥、巴拿馬、智利、日本、台灣、韓國、菲律賓使用。
 * PAL：其它國家或地區使用。
 * 請調整適合當地電壓頻率，如50Hz適用中國、歐洲，60Hz適用日本、台灣、美國、其它等地
 * DIP 切換設定，須拔掉電源再重新接上，並重新啟動機器始可生效。