

PS760 Dokumenttikamera

Manuaali

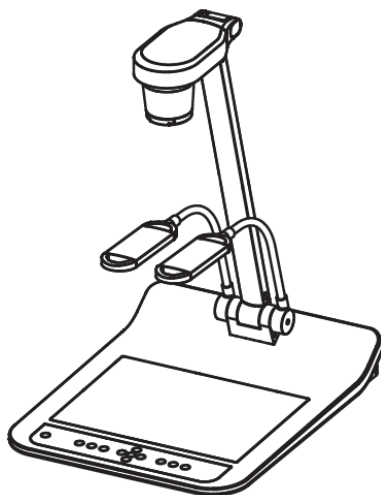

[Tärkeää]

Hae Lumens™ nettisivuilta uusin pikaopas,
monikielimanuaali, ohjelma tai ajuri jne.
<http://www.Mylumens.com/goto.htm>

Sisältö

Tekijänoikeustiedot	4
Luku 1 Turvaohjeita	5
Varotoimenpiteet	6
FCC Varoitus	6
EN55022 (CE säteily) Varoitus	6
Luku 2 Pakkauksen sisältö	7
Luku 3 Tuotteen yleiskuvaus	8
3.1 Näyttölaitteen ja dokumentin suhteellinen asema	8
Luku 4 Asennus ja kytkennät	9
4.1 Järjestelmädiagrammi	9
4.2 Projektoriin tai monitoriin kytkeminen	10
4.3 Tietokoneeseen liittäminen ja Lumens-ohjelman tai interaktiivisen valkotaulun (IWB) käyttäminen	10
4.4 Internettiin kytkeminen	11
4.5 Samanaikaiskytkentä projektoriin, kahteen tietokoneeseen ja monitoriin	11
4.6 Connecting to a TV (C-Video or S-Video)	12
4.7 Kytkeytyminen HDTV:seen	12
4.8 Liittäminen DVD:hen ja DVD-kuvien esittäminen	13
4.9 Tietokoneeseen kytkeminen RS232:n kautta	14
4.10 Kytkeytyminen äänen sisääntuloon ja ulostuloon	14
4.11 Sovellusohjelman asentaminen	15
Luku 5 Aloita käyttö	16
Luku 6 Ohjauspaneeli/kaukosäätö ja asetusvalikko	17
6.1 Ohjauspaneelin ja kaukosäätimen toiminnot	17

6.2	Valikon asetus	19
Luku 7	Päätoimintojen kuvaukset.....	26
7.1	Haluan automaattisesti säätää kuvalle parhaan kirkkauden ja terävyyden (Autom. h.säätö)	26
7.2	Haluan vaihtaa kuvan lähdettä	26
7.3	Haluan asettaa VGA OUT2-toiminnon kuvalähteen.....	26
7.4	Haluan tekstistä selvemmän ja kuvista värikkäämpiä	27
7.5	Haluan lähentää/loitontaa kuvia	27
7.6	Haluan säätää polttoväliä	27
7.7	Haluan säätää kirkkautta	28
7.8	Haluan kytkeä lampun päälle/pois päältä.....	28
7.9	Haluan pysäyttää kuvia	28
7.10	Haluan säätää äänenvoimakkuutta	28
7.11	Haluan kaapata kuvia	29
7.12	Haluaisin äänittää videoita	30
7.13	Haluan katsella kaapattuja/tallennettuja kuvia	30
7.14	Haluan poistaa kaapatut/tallennetut kuvat	31
7.15	Haluan poistaa automaattisesti kaikki tallennetut kuvat kun laite kytetään pois päältä (Aut. tyhjennys)	31
7.16	Haluan käyttää MASKI- ja Kohdevalo-toimintoa	31
7.17	Haluan suurentaa osaa kuvasta (PAN)	32
7.18	Haluan esittää dia-näytöksen (Diaesitys).....	32
7.19	Haluan katsoa röntgenkuvaa.....	33
7.20	Haluan verrata kuvia keskenään (vertaa eläviä kuvia tallennettuihin kuviin (PIP)).....	33
7.21	Haluan pienentää kuvamelua (Projektorin tyyppi).....	33
7.22	PS760-laitteen ajan asettaminen	34
7.23	Haluan lukita/vapauttaa näppäimet	36
7.24	Haluan jatkaa tehdasvakioasetuksia (Tehdasasetukset)	36

7.25	Haluan vaihtaa aloitusvideon/lopetusvideon	36
7.26	Haluan käyttää USB-levyä	37
7.27	Tietokoneeseen liittyvät toiminnot	37
7.28	Haluan käyttää verkon kaukosäädintöimintää.....	41
Luku 8	Mikroskooppiin kytkeminen.....	49
Luku 9	DIP-kytkin.....	51
9.1	Projektoriin tai monitoriin kytkeminen.....	51
9.2	Televisioon/DVD:hen kytkeminen.....	52
Luku 10	Laitteen pakkaus	53
Luku 11	Ongelmien korjaus	54
Liite 1	58

Tekijänoikeustiedot

Tekijänoikeudet kuuluvat © Lumens Digital Optics Inc. yritykselle. Kaikki oikeudet pidätetään.

Lumens tuotemerkki on tällähetkellä rekisteröity Lumens Digital Optics Inc. yritykselle.

Tämän tiedoston kopiointi, monistaminen tai välitys ei ole sallittua ilman Lumens Digital Optics Inc. yrityksen lupaa. Ainoastaan tiedoston varmuuskopiointi tuotteen oston jälkeen on sallittua.

Tuotekehittelyn edistämisen takaamiseksi Lumens Digital Optics Inc. pidättää itsellään oikeuden tuotteen määritysten muutoksiin ilman etukäteisilmoitusta. Tämän tiedoston tiedot voivat muuttua ilman etukäteisilmoitusta.

Voidaksemme selostaa ja kuvailla tuotteen toimintaa, tässä käyttöoppaassa saatetaan mainita muiden tuotteiden tai yritysten nimiä, ilman että tarkoituksena olisi tuotemerkkirikkomus.

Takuuilmoitus: Lumens Digital Optics Inc. yritys ei ole vastuussa mistään teknologisesta tai toimituksellisesta virheestä tai puutteista eikä ole myöskään vastuussa sattumanvaraisista tai yhteenliittyvistä vahinkotapauksista, jotka saattavat johtua tämän tiedoston luovuttamisesta, käytöstä tai tämän tuotteen käytöstä.

Luku 1 Turvaohjeita

Noudata aina näitä turvaohjeita, kun asennat ja käytät Dokumenttikameraa:

1. Älä pane Dokumenttikameraa kaltevaan asentoon.
2. Älä pane Dokumenttikameraa epävakaaalle kärrylle, jalustalle tai pöydälle.
3. Älä käytä Dokumenttikameraa lähellä vettä tai lämpölähdettä.
4. Käytä liitetiedostoja vain suosittelaa.
5. Käytä Dokumenttikameran yhteydessä määriteltyä virtalähdettä. Jos et ole varma saatavilla olevan virtalähteen tyyppistä kysy neuvoja myyjältä tai paikalliselta sähkölaitokselta.
6. Aseta Dokumenttikamera paikkaan, jossa voit helposti irroittaa virtajohdon pois päältä.
7. Noudata aina ohessa olevia varotoimia, kun käsittelet pistoketta. Jos et toimi oikein seurauksena saattaa olla sähköisku.
 - Varmista että pistokkeessa ei ole tomua ennenkuin kytket sen virtarasiaan.
 - Varmista että pistoke on kytketty kunnolla pistorasiaan.
8. Älä ylikuormita virtarasioita, jatkojohtoja tai monisuuntapistokkeita, sillä seurauksena voi olla sähköisku.
9. Älä aseta Dokumenttikameraa paikkaan jossa johdon päälle astutaan koska seurauksena voi olla johdon ytimen tai pistokkeen vahingoittuminen.
10. Kytke projektori pois virtarasiasta ennen puhdistusta. Käytä puhdistukseen kosteaa kangaspalaa. Älä käytä nestemäisiä tai sumutepuhdisteita.
11. Älä peitä syvänteitä tai kotelon aukkoja projektorin kurossa. Ne ovat tuuletusta varten ja estävät Dokumenttikameran ylikuumenemisen. Älä aseta Dokumenttikameraa soffalle, matolle tai muulle pehmeälle pinnalle tai sisäänrakennettuun tilaan ellei sopivaa ilmastointia ole järjestetty.
12. Älä työnnä koskaan mitään esineitä kotelon reikien läpi. Älä anna minkään nesteen läikkyä Dokumenttikameran päälle.
13. Ellei tässä manuaalissa toisin mainita, älä yritä operoida laitetta itse. Kansien avaaminen tai poistaminen saattaa sinut alttiiksi vaaralliselle sähköjännitteelle ja muille vaaroille. Aina kun haluat huoltaa laitetta ota yhteyttä lisensoituun huoltohenkilökuntaan.
14. Irroita Dokumenttikamera virtarasiasta ukonilmalla tai jos sitä ei käytetä pitkään aikaan. Älä jätä Dokumenttikameraa tai kaukosäädintä lämpöä säteilevän laitteen päälle tai lämmitettyihin paikkoihin kuten autoon jne.
15. Irroita Dokumenttikamera seinäpistokkeesta ja ota yhteyttä huoltoluvan omaavaan huoltohenkilöön seuraavissa tilanteissa:
 - Kun virtajohto tai virtapistoke vahingoittuu tai vääntyy.
 - Jos nestettä läikkyä sen päälle tai Dokumenttikamera joutuu sateeseen tai veteen.





<Huomio> Vääräntyyppisen patterin asentaminen kaukosäätimeen saattaa hajoittaa sen. Noudata asiaankuuluviaohjeita kun hävität käytetyt patterit.

■ Varotoimenpiteet

Varoitus: Tulipalon ja sähköshokkivaaran pienentämiseksi vältä tämän laitteen altistamista sateelle tai kosteudelle.

Dokumenttikamerassa on 3-johtoinen verkkovirtapistoke. Tämä turvapiirre takaa sen että pistoke sopii virtarasiaan. Älä yritä poistaa tätä turvapiirrettä.

Jos Dokumenttikameraa ei käytetä pitkään aikaan, irroita se virtarasiasta.

	<table border="1"><tr><td>Huomio</td></tr><tr><td>Sähköiskun vaara</td></tr><tr><td>ÄLÄ AVAA</td></tr></table>	Huomio	Sähköiskun vaara	ÄLÄ AVAA	
Huomio					
Sähköiskun vaara					
ÄLÄ AVAA					
Huomio: Sähköiskun vaaran vähentäminen. Älä poista kantta (tai taustaa). Sisällä ei ole käyttäjän huolettavissa olevia osia. Ota yhteyttä ainoastaan lisensoituun huoltohenkilökuntaan.					
	Tämä symboli osoittaa että laitteessa on vaarallisen korkeaa jännite, josta voi saada sähköiskun.		Tämä symboli osoittaa että yksikön mukana olevassa käyttöoppaassa on tärkeitä operointi ja huolto-ohjeita.		

■ FCC Varoitus

Laite on testattu ja havaittu yhteensopivaksi luokan A tai B digitaalilaitteiden kanssa, FCC sääntöjen osan 15 mukaisesti. Kyseiset rajoitukset on tarkoitettu takaaman riittävän suojan häirintää vastaan kotitalousaluekäytössä.

■ EN55022 (CE säteily) Varoitus

Tämä laite on tarkoitettu käytettäväksi kaupallisessa, teollisessa tai opetuskäytössä. Sitä ei ole tarkoitettu asutusaluekäyttöön.

Laite on A-luokan tuote. Kotiympäristössä se saattaa aiheuttaa radiohäirintää, jolloin käyttäjän tulee tehdä tarvittavat toimenpiteet. Tyypillinen laitteen käyttö tapahtuu konferenssihuoneessa tai auditoriossa.

Luku 2 Pakkauksen sisältö

PS760

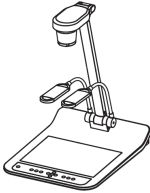

VGA-kaapeli



Virta-adapteri



Mikroskooppi-adapteri



Pikaopas

(Lumensin nettisivuilta voit ladata muita kieliversioita)



USB-kaapeli



Mini-DIadapteri



Kaukosäädin



4-vaiheinen kortti
(Viesti opettajalle)



Äänikaapeli

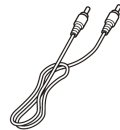

Virtajohto



Ulkonäkö saattaa vaihdella riippuen maasta/alueesta

Kaukosäätimen pidike

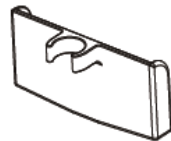

Luku 3 Tuotteen yleiskuvaus

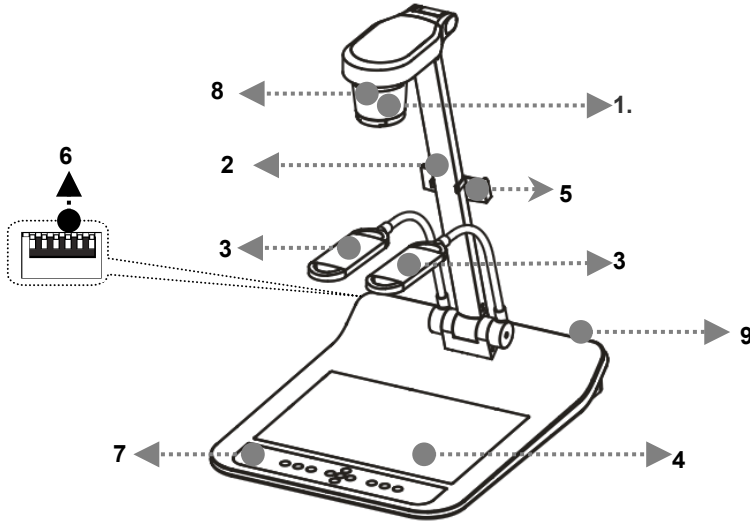

- | | |
|-------------------------------|-----------------|
| 1. Linssi | 2. Kameravarsi |
| 3. Apuvalo ja lamppuvarsi | 4. Taustavalo |
| 5. Kaukosäätimen pidike | 6. DIP-kytkin |
| 7. Ohjauspaneeli | 8. Kaukosensori |
| 9. Sisääntulo-/ulostuloportti | |

3.1 Näyttölaitteen ja dokumentin suhteellinen asema

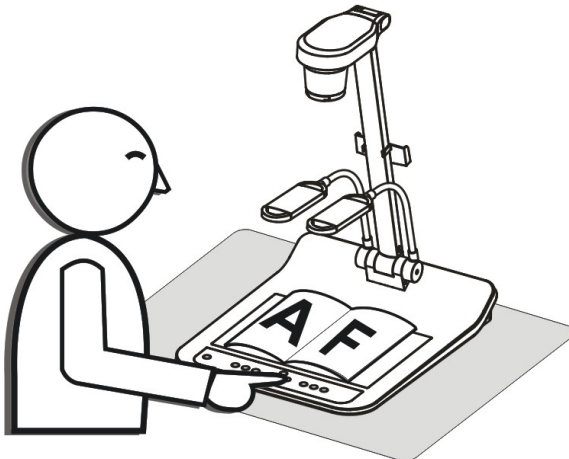

Luku 4 Asennus ja kytkennät

4.1 Järjestelmädiagrammi

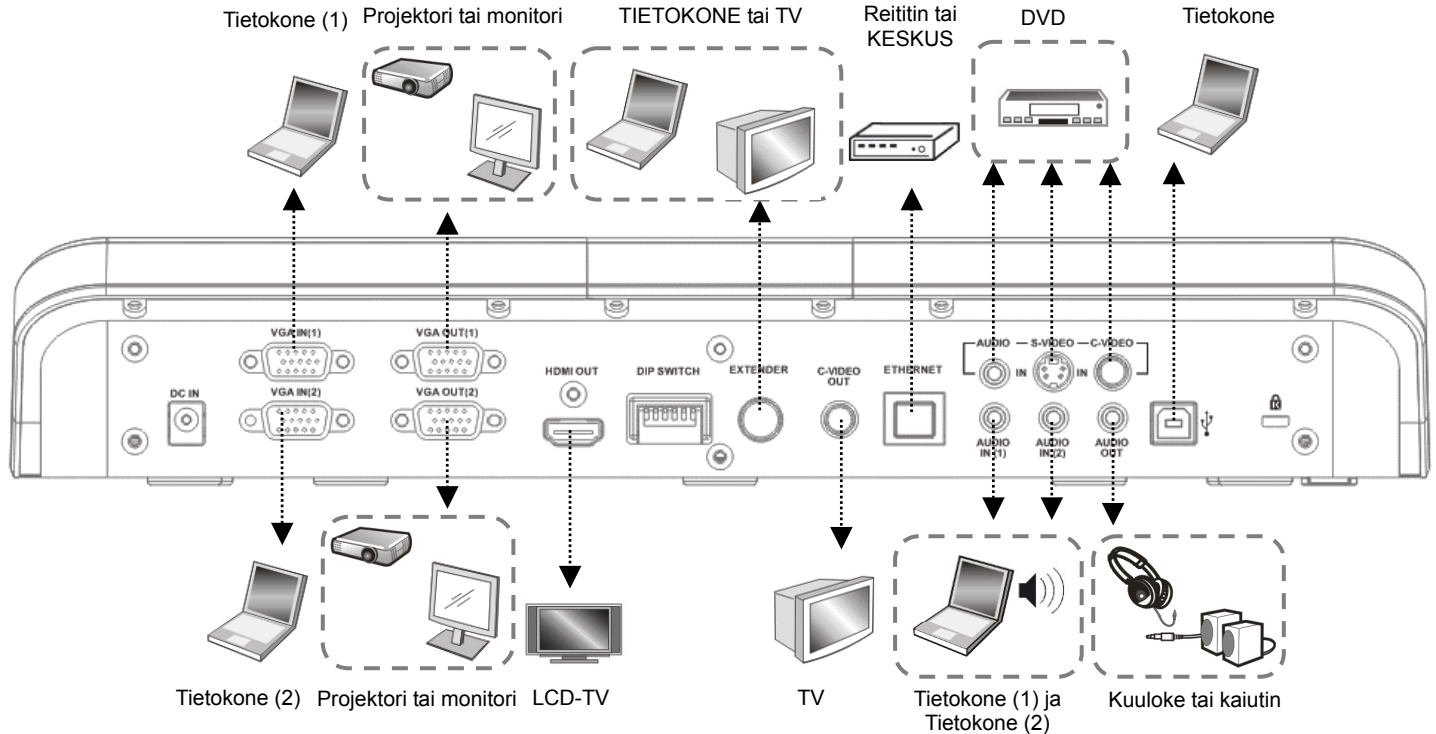

4.2 Projektoriin tai monitoriin kytkeminen

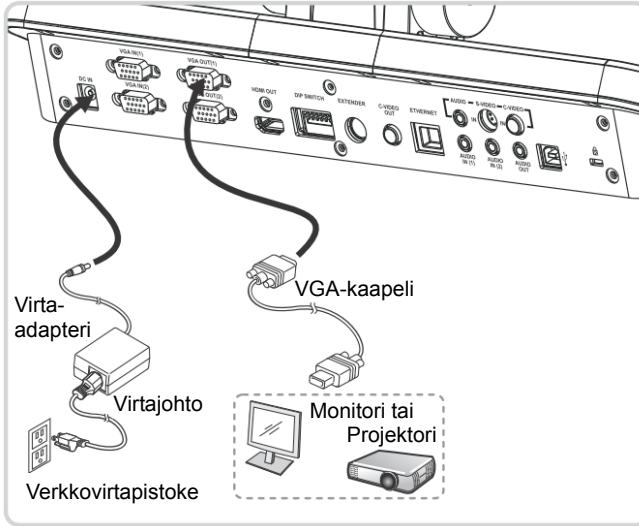

4.3 Tietokoneeseen liittäminen ja Lumens-ohjelman tai interaktiivisen valkotaulun (IWB) käyttäminen

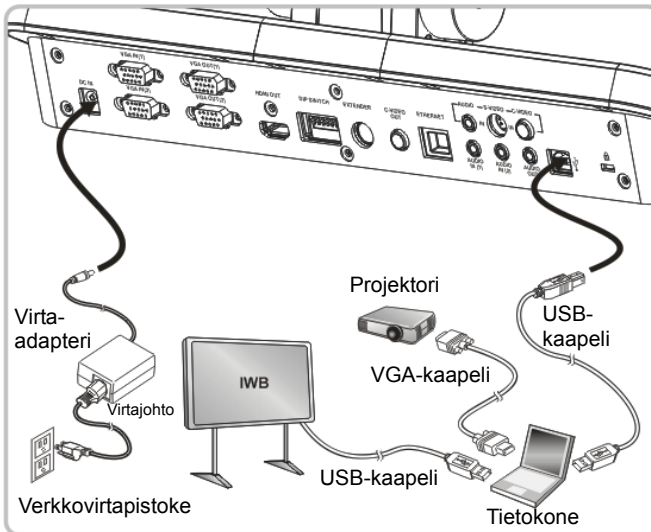

- Ohjelmisto voidaan ladata Lumensin nettisivuilta.

4.4 Internettiin kytkeminen

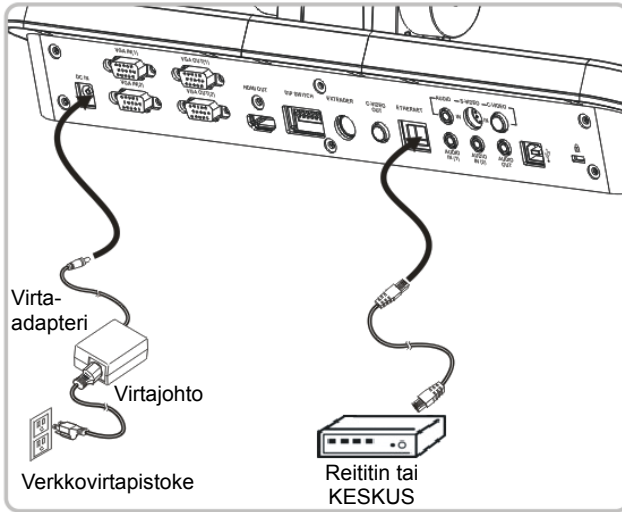

- Lisätietoja löydät kohdasta [7.28 Haluan käyttää verkon kaukosäädintoimintaa](#).

4.5 Samanaikaiskytkentä projektoriin, kahteen tietokoneeseen ja monitoriin

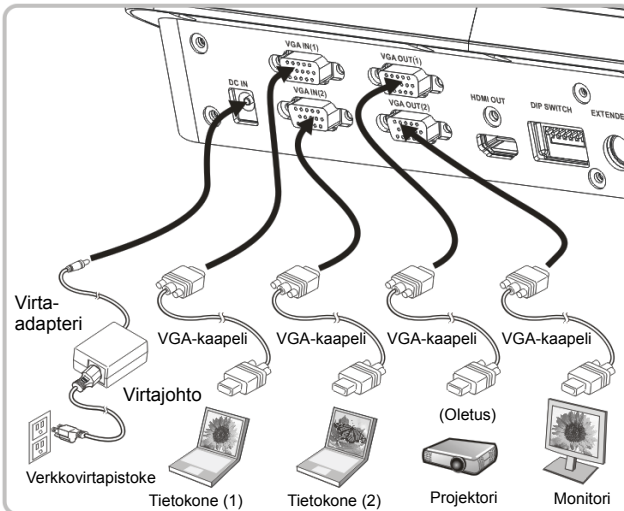

- Paina  nappia vaihtaaksesi kuvälähdettä.
- VGA 1-asetukset löydät kohdasta [7.2 Haluan vaihtaa kuvälähdettä](#).
- VGA 2-asetukset löydät kohdasta [7.3 Haluan asettaa VGA OUT 2 kuvälähteen](#).

4.6 Connecting to a TV (C-Video or S-Video)

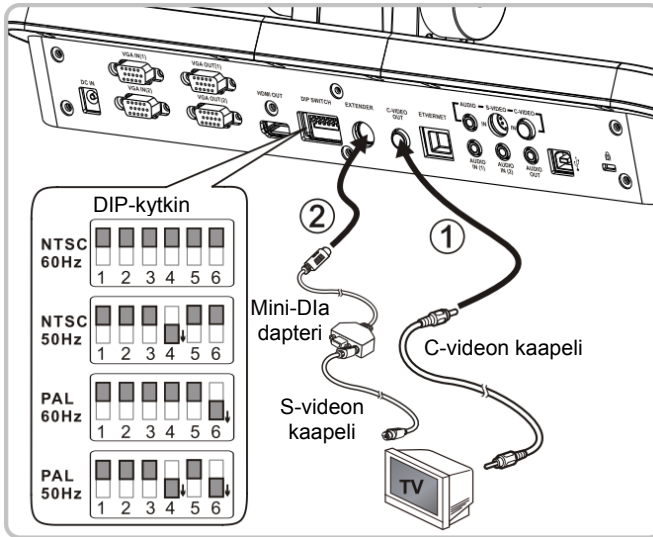

- NTSC: USA, Taiwan, Panama, Filippiinit, Kanada, Chile, Japani, Korea ja Meksiko.
- PAL: Maat/alueet, joita ei ole listattu yllä.
- Säädä jännitetaajuus 50/60Hz sopivaksi paikalliselle taajuudelle. Lisätietoja todellisesta käyttöjännitteestä löytyy oppaasta. ([Liite 1](#)).

<Huomio> Irroita pistoke ja kytke johto uudelleen ja pane laite uudestaan päälle DIP-kytkinasetuksien vahvistamiseksi.

4.7 Kytkeytyminen HDTV:seen

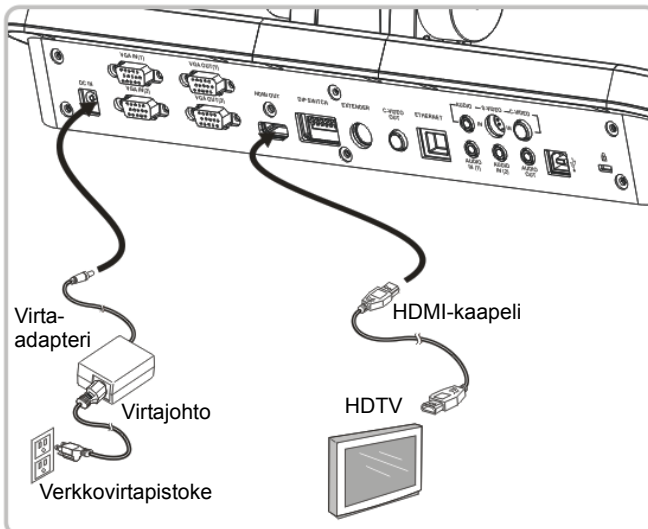

4.8 Liittäminen DVD:hen ja DVD-kuvien esittäminen

- Paina  nappia vaihtaaksesi kuvalähdettä.
- VGA 1-asetukset löydät kohdasta [7.2 Haluan vaihtaa kuvalähdettä.](#)
- VGA 2-asetukset löydät kohdasta [7.3 Haluan asettaa VGA OUT 2 kuvalähteen.](#)

4.8.1 C-Video

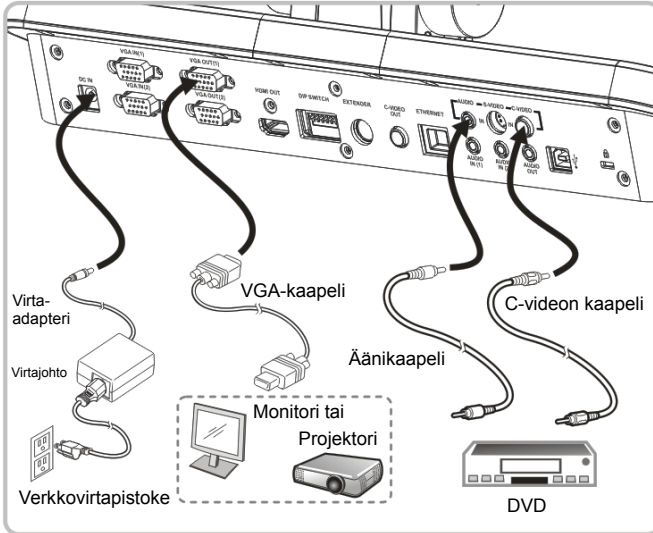

4.8.2 S-Video

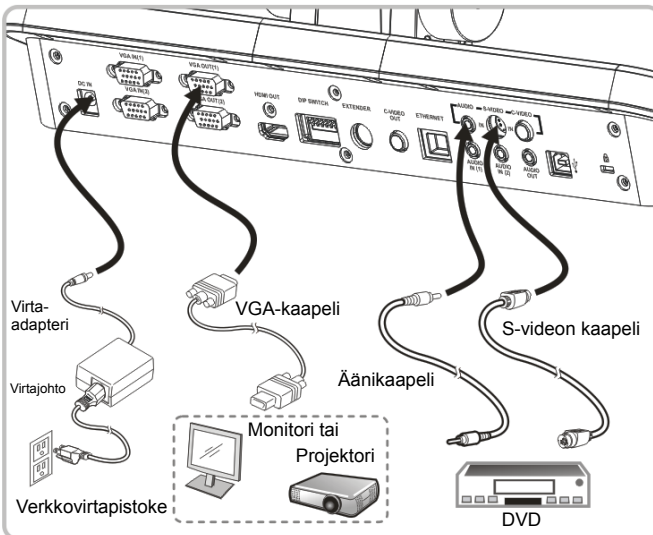

4.9 Tietokoneeseen kytkeminen RS232:n kautta

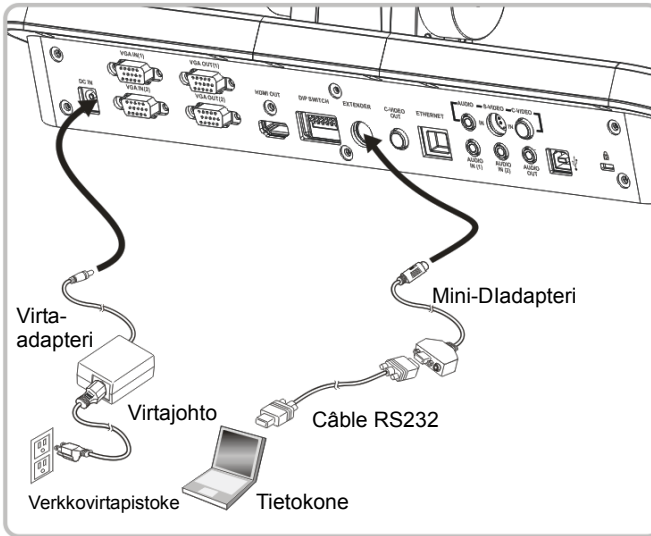

4.10 Kytkeytyminen äänen sisääntuloon ja ulostuloon

<Muistutus> Äänen ulostulon oletuksena on VGA OUT(1).

<Muistutus> Tai kytke laite ylimääräiseen vahvistimeen ennenkuin kytket sen kaiuttimeen.

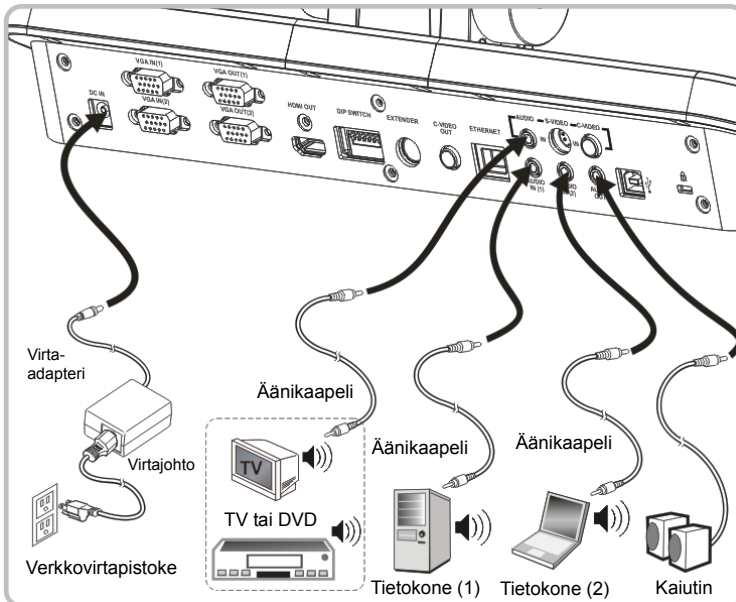

4.11 Sovellusohjelman asentaminen

Sovellusohjelman asennuksen jälkeen tietokoneesi mahdollistaa seuraavat toiminnot:



- PS760:n ohjaus.
- Kuvien ottaminen ja tallennus.
- Tekstitä kuva, korosta tärkeitä yksityiskohtia ja tallenna se.
- Tukeekoko näytön toimintoa.

<Huomio> Lisätietoja löydät [Podium View™](#) -ohjelmiston käyttöoppaasta asennusvaiheista ja ohjelman käytöstä.

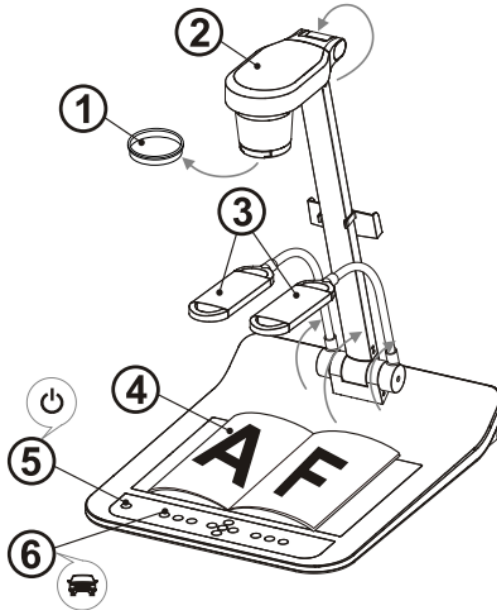
Luku 5 Aloita käyttö



<Huomio> Säädä jännitetaajuus 50/60Hz sopivaksi paikalliselle taajuudelle. Lisätietoja todellisesta käyttöjännitteestä löytyy oppaasta. ([Liite 1](#)).

1. Poista linssin suojus.
2. Vedä kamera ja sen varsi ylös. Kameran tulisi osoittaa kohti esitysvälineen keskustaa.
3. Vedä lampun varsi sopivaan asentoon.
4. Aseta kohde näytölle kameran alle.
5. Paina [POWER]  nappia ja käynnistä laite. **(Huomio: Älä paina [POWER] nappia ennenkuin punainen valo palaa)**
6. Paina [AUTO TUNE]  nappia säätääksesi kuvan. Voit aloittaa opetuksen/esityksen.

<Huomio> Tarpeittesi mukaan voit hieman säätää kamerapäätä kohdistuen sen dokumenttien keskelle kun linssin säätöraja on saavutettu.

- Käyttäessäsi kaukosäädintä kohdistu se kohti DC190:n kaukosäädinsensoria ja paina virtanappia.
- Kun PS760 on päällä, ohjauspaneelin LED-osoitin palaa punaisena. Jos LED ei tule päälle, ota yhteyttä myyjään.

Luku 6 Ohjauspaneeli/kaukosäätö ja asetusvalikko

6.1 Ohjauspaneelin ja kaukosäätimen toiminnot

<Muistutus> Alla olevat toiminnot on listattu aakkosjärjestyksessä.

Nimi	Toimintojen kuvaus	Operaatio
	Kytkee Dokumenttikameran päälle ja pois päältä.	Kaukosäädin/ Ohjauspaneeli
◀, ▶, ▲, ▼	Siirrä ylös, alas, vasemmalle tai oikealle valitaksesi tarvittavan toiminnon.	Kaukosäädin/ Ohjauspaneeli
AUTO TUNE	Tarkentaa automaattisesti kuvalle parhaan kirkkauden ja terävyyden. Paina ja pidä ohjauspaneelissa olevaa nappia alhaalla 2 sekuntia lukitaksesi/vapauttaaksesi näppäimet (ainoastaan ohjauspaneelille).	Kaukosäädin/ Ohjauspaneeli
BRT+/-	Säädä käsin kuvan kirkkautta.	Kaukosäädin/ Ohjauspaneeli
CAPTURE	Kaappaa kuvia USB-levylle (ensisijaisesti) tai sisäiseen muistiin.	Kaukosäädin/ Ohjauspaneeli
DELETE	Poista kuvat USB-levyltä (ensisijaisesti) tai sisäisestä muistista.	Kaukosäädin
ENTER	Syötä/aktivoi toimintoja.	Kaukosäädin/ Ohjauspaneeli
FREEZE	Pysäytä väliaikaisesti senhetkinen kuva näytölle. Paina uudelleen vapauttaaksesi kuvan liikkeen.	Kaukosäädin/ Ohjauspaneeli
LAMP	Kytke lamppu päälle/pois päältä.	Ohjauspaneeli
MASK	Siirry peite/kohdevalo-tilaan	Kaukosäädin

MENU	Aktivoi asetusvalikko/poistu valikosta.	Kaukosäädin/ Ohjauspaneeli
PAN	Suorita/Poista osittainen suurennus-tila.	Kaukosäädin
PIP	Kuvien vertailu (vertaa eläviä kuvia kaapattuihin kuvatiedostoihin).	Kaukosäädin
PLAYBACK	Lue USB-levylle (ensisijaisesti) tai sisäiseen muistiin tallennetut tiedostot.	Kaukosäädin
RECORD	Tallenna liikkuvia kuvia. Paina [RECORD] kuvien tallentamiseen USB-kortille (ensisijaisesti) tai sisäiseen muistiin ja paina [RECORD] uudelleen ja lopeta tallennus.	Kaukosäädin
SLIDE SHOW	Näytä USB-levylle (ensisijainen) tai sisäiseen muistiin tallennettuja valokuvia tai videoita diaesityksenä.	Kaukosäädin
VGA 1	Vaihtaa eri kuvalähteiden välillä VGA 1 :ssä. Esitysvälineessä/VGA IN(1)/VGA IN(2)/DVD.	Kaukosäädin/ Ohjauspaneeli
ZOOM +/-	Lisää tai pienennä kuvan kokoa.	Kaukosäädin/ Ohjauspaneeli

6.2 Valikon asetus

6.2.1 Päävalikko:

<Muistutus> Paina [**Menu**] kaukosäätimestä tai ohjauspaneelista siirtyäksesi **asetusvalikkoon**. Lihavoidut alleviivatut arvot oikeisessa taulukossa ovat oletusarvoja.

1. tason pääosiöt	2. tason toissijajosiöt	3. tason säätöarvot	Toimintojen kuvaus
Näytä (Display)	Autom. h.säätö (Auto Tune)	<u>Syötä</u>	Tarkentaa automaattisesti kuvalle parhaan kirkkauden ja terävyyden.
	(Automaattinen tarkennus (Auto Focus)	<u>Syötä</u>	Säätää automaattisesti kuvanpolttovalin..
	Tarkenna (Focus)	0~ <u>A</u> -Maksimi	Käytä vasenta ja oikeaa nuolinäppäintä säätääksesi kohteen polttoväliä.
	Kirkkaus (Brightness)	0~ <u>A</u> -Maksimi	Käytä vasenta ja oikeaa nuolinäppäintä säätääksesi kirkkautta.
	Pyöritä (Rotate)	1. <u>0°</u> 2. 90° 3. 180° 4. 270°	Pyöritä kuvaa 0°/90°/180°/270° astetta.
	Tila (Mode)	<u>Normaali</u> /Diakuva/ Filmi/Mikroskooppi	Käytä vasenta ja oikeaa nuolinäppäintä valitaksesi kuvan tilan.
	Kuva/Teksti (Photo/Text)	<u>Kuva</u> /Teksti/ Harmaa	Käytä vasenta ja oikeaa nuolinäppäintä valitaksesi valokuvan/tekstin/harmaan tilan.
	Maski (Mask)	<u>Syötä</u>	Paina [ENTER] siirtyäksesi MASK-tilaan. Lisätietoja löytyy kohdasta 6.2.2 MASK-tilan asetusvalikko ja 6.2.3 Kohdevalo-tilan asetusvalikko .
	Hämärätila (Night Vision)	Päällä/ <u>Pois päältä</u>	Käytä vasenta ja oikeaa nuolinäppäintä suorittaaksesi valinta. Hämärätila sopii pimeämpään ympäristöön..

1. tason pääosiot	2. tason toissijaisosiot	3. tason säätöarvot	Toimintojen kuvaus
Tallen. (Storage)	Dia-esitys (Slide Show)	<u>Syötä</u>	Paina [ENTER] näyttääksesi diaesityksenä valokuvat tai videot, jotka on tallennettu USB-levylle (ensisijainen) tai sisäiseen muistiin.
	Esitä (Playback)	<u>Syötä</u>	Paina [ENTER] siirtyäksesi kuvan pikkukuva-tilaan.
	Viive (Delay)	1. 0.5 Sek 2. <u>1 Sek</u> 3. 3 Sek 4. 5 Sek 5. 10 Sek 6. Manuaali	Käytä vasenta ja oikeaa nuolinäppäintä valitaksesi viiveajan. Valitse manuaalilla vaihtaaksesi kuvia käsin.
	Kaappaustila (Capture Mode)	<u>Valokuva</u> /Video	Käytä vasenta tai oikeaa nuolinäppäintä valitaksesi KAAPPAUS asetus.
	Kuvan laatu (Image Quality)	1. Korkea 2. <u>Keskiverto</u> 3. Matala	Käytä vasenta ja oikeaa nuolinäppäintä valitaksesi kuvaotosten ja tallennettujen videoiden laatu.
	Kopio USB-tikulle (Copy To USB Disk)	Kyllä/ <u>Ei</u>	Paina [ENTER] kopioidaksesi heti tiedot sisäisestä muistista USB-kortille.
	Poista kaikki (Delete All)	Kyllä/ <u>Ei</u>	Käytä vasenta ja oikeaa nuolinäppäintä suorittaaksesi valinta, paina [ENTER] vahvistaaksesi kaikkien kuvien hävittäminen USB-levyltä (ensisijainen) tai sisäisestä muistista.
	Muotoile (Format)	Kyllä/ <u>Ei</u>	Käytä vasenta ja oikeaa nuolinäppäintä valitaksesi ja paina sitten [ENTER] muotoillaksesi USB-levyn (ensisijainen) tai sisäisen muistin.
Aut. poisto (Auto Erase)	Päällä/ <u>Pois päältä</u>	Käytä vasenta ja oikeaa nuolinäppäintä kytkeäksesi automaattisen poistotilan päälle tai pois päältä. Kun valitset "Päällä", tallennetut kuvat häviävät automaattisesti järjestelmän sulkeutuessa.	

1. tason pääosiot	2. tason toissijaisosiot	3. tason säätöarvot	Toimintojen kuvaus
Asetus (Setting)	Kaappaustoiminto (Capture Action)	1. Yksittäinen 2. Jatkuva kuvakaappaus 3. Lopeta	Käytä vasenta ja oikeaa nuolinäppäintä valitaksesi kaappaus- tilan. (Yksittäinen/jatkuva/video/lopeta) <Huomio> Kuvaa ei voida kaapata jos kuvatila-asetus on [VIDEO].
	Kuvakaappauksen aika (Capture Time)	1. 1 hr 2. 2 hr 3. 4 hr 4. 8 hr 5. 24 hr 6. 48 hr 7. 72 hr	Käytä vasenta ja oikeaa nuolinäppäintä valitaksesi kaappausajan. <Huomio> Toimii ainoastaan kun kuvakaappaus on asetettuna [continuous].
	Kuvakaappauksen aikaväli (Capture Interval)	1. 5 Sek 2. 10 Sek 3. 30 Sek 4. 1 Min 5. 2 Min 6. 5 Min	Käytä vasenta ja oikeaa nuolinäppäintä valitaksesi kuvakaappauksen aikavälin. <Huomio> Toimii ainoastaan kun kuvakaappaus on asetettuna [continuous].
	Automaattivalotus (Auto Exposure)	Päällä /Pois päältä	Huolimatta ympäristön olosuhteista, laite säätää kirkkauden automaattisesti parhaaksi mahdolliseksi. Käytä vasenta ja oikeaa nuolinäppäintä valitaksesi.
	Valkotasapaino (White Balance)	Syötä	Huolimatta ulkopuolisesta valosta tai väristä, laite säätää värin automaattisesti parhaaksi mahdolliseksi; Paina [ENTER] aktivoiaksesi toiminta.
	Äänenvoimakkuus (Volume)	0~ A -Maksimi	Käytä vasenta ja oikeaa nuolinäppäintä säätääksesi äänenvoimakkuutta.
	Projektorin tyyppi (Projector Type)	DLP/ LCD	Käytä vasenta ja oikeaa nuolinäppäintä valitaksesi projektorin tyyppin ja vähennä kuvamelua.
	Digitaalizoom (Digital Zoom)	Päällä/ Pois päältä	Käytä vasenta ja oikeaa nuolinäppäintä kytkeäksesi digitaalisen zoom -toiminnon päälle/pois päältä.
	Lisä (Advanced)	Näppäinäni (Key tone)	Päällä /Pois päältä

1. tason pääosiot	2. tason toissijaisosiot	3. tason säätöarvot	Toimintojen kuvaus
	Lähiverkko (Ethernet)	<u>Syötä</u>	Paina [ENTER] näyttääksesi Ethernet-ikkuna. Lisätietoja löytyy kohdasta 6.2.5 Ethernet asetusvalikko .
	Kieli (Language)	<ol style="list-style-type: none"> 1. English 2. 繁體中文 3. 简体中文 4. Deutsch 5. Français 6. Español 7. Русский 8. Nederlands 9. Suomi 10. Polski 11. Italiano 12. Português 13. Svenska 14. dansk 15. ČESKY 16. العربية 17. 日本語 18. 한국의 19. ελληνικά 	Englanti Perinteinen kiina Yksinkertainen kiina Saksa Ranska Espanja Venäjä Hollanti Suomi Puola Italia Portugali Ruotsi Tanska Tsekki Arabia Japani Korea Kreikka Käytä vasenta ja oikeaa nuolinäppäintä kielivalinnassa valitaksesi haluamasi kieli.
	VGA ULOS(2) (VGA OUT(2))	<ol style="list-style-type: none"> 1. VGA ULOS(1) 2. VGA IN(1) 3. VGA IN(2) 4. DVD 	Käytä vasenta ja oikeaa nuolinäppäintä valitaksesi kuvien ulostulon VGA OUT(2):sta.
	Päivä ja aika (Date & Time)	<u>Syötä</u>	Paina [ENTER] näyttääksesi Päivämäärä & Aika-ikkuna. Yksityiskohtia löydät kohdasta 6.2.4 Päivämäärä & Aika asetusvalikko .
	Lukitse (Lock Down)	Päällä/ <u>Pois päältä</u>	Käytä vasenta ja oikeaa nuolinäppäintä kytkeäksesi lukitustoiminnon päälle/pois päältä. Voit asettaa salasanan kun [On] on valittu.
	Etukät.lataus (Preset Load)	Kyllä/ <u>Ei</u>	Lue kuvan senhetkisen tilan arvo. Käytä vasenta ja oikeaa nuolinäppäintä valitaksesi ja vahvista painamalla [ENTER].
	Etukät.tallennus (Preset Save)	Kyllä/ <u>Ei</u>	Tallenna senhetkisen kuvatilän arvo. Käytä vasenta ja oikeaa nuolinäppäintä valitaksesi ja vahvista painamalla [ENTER].

1. tason pääosiot	2. tason toissijaisosiot	3. tason säätöarvot	Toimintojen kuvaus
	Tehdasasetus (Factory Reset)	Kyllä/ <u>Ei</u>	Käytä vasenta ja oikeaa nuolinäppäintä valitsemiseen, jonka jälkeen vahvasta painamalla [ENTER] palauttaaksesi tehdasasetukset.

6.2.2 MASKI-tilan asetusvalikko

1. tason pääosiot	2. tason toissijaisosiot	3. tason säätöarvot	Toimintojen kuvaus
Maski-tila (Mask Mode)	Läpinäkyvyys (Transparency)	0~ <u>4</u> ~6	Säädä maskin läpinäkyvyyttä käyttämällä vasenta ja oikeaa nuolinäppäintä.
	Askel (Step)	Suuri/ <u>Keskitaso</u> / Pieni	Valitse maskin askeletäisyys käyttämällä vasenta ja oikeaa nuolinäppäintä.
	Korkeus (V Size)	0~ <u>A</u> ~Maksimi	Säädä pystysuoraa maskin korkeutta käyttämällä vasenta ja oikeaa nuolinäppäintä.
	Leveys (H Size)	0~ <u>A</u> ~Maksimi	Säädä vaakasuoraa maskin pituutta käyttämällä vasenta ja oikeaa nuolinäppäintä.
	Valokeila (Spotlight)	<u>Syötä</u>	Paina [ENTER] siirtyäksesi kohdevalo-tilaan.

6.2.3 Kohdevalo-tilan asetusvalikko

1. tason pääosiot	2. tason toissijaisosiot	3. tason säätöarvot	Toimintojen kuvaus
Kohdevalo tila (Spotlight Mode)	Läpinäkyvyys (Transparency)	0~ <u>4</u> ~6	Säädä rajojen läpinäkyvyyttä kohdevalo-tilassa käyttämällä vasenta ja oikeaa nuolinäppäintä.
	Askel (Step)	Suuri/ <u>Keskitaso</u> / Pieni	Valitse kohdevaloalueen askeletäisyys käyttämällä vasenta ja oikeaa nuolinäppäintä.
	Korkeus (V Size)	0~ <u>A</u> ~Maksimi	Säädä kohdevaloalueen korkeutta vasemmalla ja oikealla nuolinäppäimellä.
	Leveys (H Size)	0~ <u>A</u> ~Maksimi	Säädä kohdevaloalueen leveyttä vasemmalla ja oikealla nuolinäppäimellä.
	Elävä kuva (Live)	<u>Syötä</u>	Paina [ENTER] palataksesi elävään kuvaan.

6.2.4 Päivämäärä & Aika asetusvalikko

1. tason pääosiot	2. tason toissijaisosiot	3. tason säätöarvot	Toimintojen kuvaus
Päivä ja aika (Date & Time)	Vuosi (Year)	00~36	Paina [ENTER] muuntaaksesi arvoja käyttämällä vasenta ja oikeaa nuolinäppäintä.
	Kuukausi (Month)	01~12	Paina [ENTER] muuntaaksesi arvoja käyttämällä vasenta ja oikeaa nuolinäppäintä.
	Päivä (Date)	01~31	Paina [ENTER] muuntaaksesi arvoja käyttämällä vasenta ja oikeaa nuolinäppäintä.
	Tunti (Hour)	00~23	Paina [ENTER] muuntaaksesi arvoja käyttämällä vasenta ja oikeaa nuolinäppäintä.
	Minuutti (Minute)	00~59	Paina [ENTER] muuntaaksesi arvoja käyttämällä vasenta ja oikeaa nuolinäppäintä.

6.2.5 Ethernet asetusvalikko

1. tason pääosiot	2. tason toissijaisosiot	3. tason säätöarvot	Toimintojen kuvaus
Lähiverkko (Ethernet)	DHCP	<u>Päällä</u> /Pois päältä	Käynnistä/poista DHCP käyttämällä vasenta ja oikeaa nuolinäppäintä.
	IP-osoite (IP Address)	<u>192.168.100.150</u>	Paina [ENTER] muuntaaksesi arvoja käyttämällä vasenta ja oikeaa nuolinäppäintä.
	Verkkopeite (Netmask)	<u>255.255.255.0</u>	Paina [ENTER] muuntaaksesi arvoja käyttämällä vasenta ja oikeaa nuolinäppäintä.
	Yhdyskäytävä (Gateway)	<u>192.168.100.254</u>	Paina [ENTER] muuntaaksesi arvoja käyttämällä vasenta ja oikeaa nuolinäppäintä.

6.2.6 Käsinkirjoitustyökalut (käsinkirjoitus)

Yhdistettyäsi hiiren tai Wacom kirjoitusalueen, napsauta sen kakkospainiketta ja aloita työkalut.

<Huomio> Asetusvalikon aktivoinnin jälkeen, työkaluja ei voida käyttää.

<Huomio> Lisätietoja tuetuista Wacom-malleista löydät latauskeskuksestamme ”[The table model Lumens supports](#)”.

● Huomautus-kuva



● Päävalikko



● Vapaankäden piirtämistyökalujen valikko



Kuvake	Kuvaus
	Laajenna/tiivistä huomautus-valikkoa
	Avaa/sulje vapaankäden piirtämistyökalujen valikko
	Valitse viivan leveys
	Valitse kynän väri
	Poista kaikki
	Vapaankäden piirtämisen työväline
	Piirrä viiva
	Piirrä kolmio
	Piirrä monikulmio
	Piirrä soikio
	Pyyhin (Poista vapaankäden piirtämisen työvälinejäljet)

Luku 7 Päätoimintojen kuvaukset

7.1 Haluan automaattisesti säätää kuvalle parhaan kirkkauden ja terävyyden (Autom. h.säätö)

1. Automaattisen säädön voit suorittaa joko painamalla [AUTO TUNE] kaukosäätimestä tai ohjauspaneelistä.

7.2 Haluan vaihtaa kuvan lähdettä

Kuvalähteen vakioarvo on **Elävä kuva**. Paina [**VGA 1**] kaukosäätimestä tai ohjauspaneelistä vaihtaaksesi asetusta ja PS760-laite samoin kuin äänenulostulo vaihtuu vuoronperään seuraavien neljän tilan kesken:

1. Eläviä kuvia (oletus)
2. VGA IN(1)
3. VGA IN(2)
4. DVD (C-Video/S-Video)

<Huomio> VGA IN tila vaihtuu vuorollaan automaattisesti DVD-tilaksi kun sitä ei ole kytketty syötelaiteeseen.

<Muistutus> Tämä näppäin on pois käytöstä C-VIDEO ulos-tilassa.

7.3 Haluan asettaa VGA OUT2-toiminnon kuvalähteen

Paina [MENU] kaukosäätimestä tai ohjauspaneelistä siirtyäksesi asetusvalikkoon.

1. Paina [▶] tai [◀] siirtyäksesi [Advanced] valikkoon.
2. Paina [▼] siirtyäksesi [VGA OUT2]-toimintoon.
3. Paina [◀] tai [▶] valitaksesi [VGA OUT(1)/VGA IN(1)/VGA IN(2)/DVD].
4. Paina [MENU] poistuaksesi.

<Huomio> VGA IN tila vaihtuu vuorollaan automaattisesti DVD-tilaksi kun sitä ei ole kytketty syötelaiteeseen.

<Muistutus> Jos samanaikaisesti VGA OUT(1) on kytketty päälle, äänen ulostulona on VGA OUT(1).

7.4 Haluan tekstistä selvemmän ja kuvista värikkäämpiä

7.4.1 Valokuva/tekstitilan kuvauksia

Oletustila [Photo/Text] on Valokuva (**Valokuva-tila**). Muuttaaksesi asetusta käytä **kaukosäädintä** tai **ohjauspaneelia** ja siirry asetusvalikon vaihtoehtoihin.

- [Photo] (Oletus): Kuvien ja kuvatekstien katseluun, kuvien värikkyden lisäämiseen.
- [Text]: tekstitiedostojen katseluun, tekstin selventämiseen.
- [Gray]: Valkomustien valokuvien katseluun jolloin harmaaskaalaerot erottuvat.

7.4.2 Valokuva/Tekstitilan asetus

Käytä kaukosäädintä tai ohjauspaneelia asetusten muuttamiseen:

1. Paina [MENU] siirtyäksesi asetusvalikkoon.
2. Paina [▶] tai [◀] valitaksesi [Display].
3. Paina [▼] ja valitse [Photo/Text]. (Lisätietoja parhaan valinnan tekemiseksi löydät kohdasta [7.4.1 Valokuva/Tekstitilan kuvauksia.](#))
4. Paina [▶] tai [◀] valitaksesi [Photo/Text/Gray].
5. Paina [MENU] poistuaksesi.

7.5 Haluan lähentää/loitontaa kuvia

1. Paina [ZOOM +] **kaukosäätimestä** tai **ohjauspaneelistä** lähentääksesi kuvia.
2. Paina [ZOOM -] **kaukosäätimestä** tai **ohjauspaneelistä** loitontaaaksesi kuvia.

7.6 Haluan säätää polttoväliä

7.6.1 Automaattinen seuranta

1. Paina [MENU] **kaukosäätimestä** tai **ohjauspaneelistä** siirtyäksesi asetusvalikkoon.
2. Paina [▶] tai [◀] siirtyäksesi [Display] valikkoon.
3. Paina [▼] jolloin [Auto Focus].
4. Paina [ENTER] aktivoitaksesi AF-napin.
5. Paina [MENU] poistuaksesi.

7.6.2 Manuaali seuranta

1. Paina [MENU] kaukosäätimestä tai ohjauspaneelista siirtyäksesi asetusvalikkoon.
2. Paina [▶] tai [◀] siirtyäksesi [Display] valikkoon.
3. Paina [▼] siirtyäksesi [Focus].
4. Paina [▶] tai [◀] säätääksesi polttovälin.
5. Paina [MENU] poistuaksesi.

7.7 Haluan säätää kirkkautta

1. Käytä **Kaukosäädintä** tai **Ohjauspaneelia** ja paina [BRT +] kirkastaaksesi kuvaa.
2. Käytä **Kaukosäädintä** tai **Ohjauspaneelia** ja paina [BRT -] himmentääksesi kuvaa.

7.8 Haluan kytkeä lampun päälle/pois päältä

Lampun vakioarvo on ON. ohjauspaneelista käytettäessä:

1. Paina [LAMP] kytkeäksesi PÄÄLLE/POIS PÄÄLTÄ. (seuraavassa järjestyksessä varsilamppu/taustavalo/sammuta)

7.9 Haluan pysäyttää kuvia

1. Paina [FREEZE] kaukosäätimestä tai ohjauspaneelista pysäyttääksesi senhetkisen kuvan näytölle.

7.10 Haluan säätää äänenvoimakkuutta

<Huomio> Äänenhallinta on tarkoitettu ohjaamaan ainoastaan ulkopuolista äänentulolaitetta.

7.10.1 Säädä äänenvoimakkuutta (OSD)

1. Paina [MENU] kaukosäätimestä tai ohjauspaneelista siirtyäksesi asetusvalikkoon.
2. Paina [▶] tai [◀] siirtyäksesi [Setting] valikkoon.
3. Paina [▼] siirtyäksesi [Volume].
4. Paina [▶] tai [◀] säätääksesi äänenvoimakkuutta.
5. Paina [MENU] poistuaksesi.

7.10.2 Säädä videon äänenvoimakkuutta

- Toisto (PLAYBACK)-tilassa paina [▲] tai [▼] ja säädä videon äänenvoimakkuutta.

7.11 Haluan kaapata kuvia

7.11.1 Kuvien ottaminen ja tallennus

1. Paina [CAPTURE] kaukosäädöstä tai ohjauspaneelistä ottaaksesi ja tallentaaksesi kuvia.
- Et voi ottaa kuvia kun [CAPTURE] tila on asetettu [Disable]. Jos se on asetettu [Continuous], voit ottaa jatkuvasti kuvia. Paina [CAPTURE] ja aloita jatkuva kuvakaappaus tai paina uudelleen [CAPTURE] poistuaksesi.
- Kaapattujen kuvien laadun muuntamiseksi katso lisätietoja kohdasta [7.11.2 Kaapattujen kuvien laadun asetus](#).
- Kaapattujen kuvien asetusten muuttamiseksi katso lisätietoja kohdasta [7.11.3 Jatkuvan kaappauksen asettaminen](#).

7.11.2 Kuvaotosten laadun asetus

1. Paina [MENU] kaukosäätimestä tai ohjauspaneelistä siirtyäksesi asetusvalikkoon.
2. Paina [▶] tai [◀] siirtyäksesi [Storage] valikkoon.
3. Paina [▼] löytääksesi [Image Quality].
4. Paina [▶] tai [◀] valitaksesi [High/Medium/Low].
5. Paina [MENU] poistuaksesi.

7.11.3 Jatkuvan kuvaotoksen asetus

1. Paina [MENU] kaukosäätimestä tai ohjauspaneelistä siirtyäksesi asetusvalikkoon.
2. Paina [▶] tai [◀] siirtyäksesi [Setting] valikkoon.
3. Paina [▼] löytääksesi [Capture Action].
4. Paina [▶] tai [◀] valitaksesi [continuous].
5. Paina [▼] siirtyäksesi [Capture Mode].
6. Paina [▶] tai [◀] valitaksesi [Photo].
7. Paina [▼] löytääksesi [Capture Time]; Paina [▶] tai [◀] valitaksesi kaappausajan.
8. Paina [▼] löytääksesi [Capture Interval]; Paina [▶] tai [◀] valitaksesi aikavälin.
9. Paina [MENU] poistuaksesi.

7.12 Haluaisin äänittää videoita

7.12.1 Liikkuvien kuvien tallennus

<Huomio> Kun [Capture Action] tila on asetettu [Disable] et ehkä voi kaapata tai tallentaa kuvia.

Kaukosäädin:

1. Paina [RECORD] ja tallenna videoita.
2. Tallenna ääniä sisäänrakennetulla ohjauspaneelin mikrofonilla.
3. Paina [RECORD] uudelleen tallennuksen lopettamiseksi.

Ohjauspaneeli:

1. Paina [MENU] siirtyäksesi asetusvalikkoon.
2. Paina [▶] tai [◀] siirtyäksesi [Setting] valikkoon.
3. Paina [▼] siirtyäksesi [Capture Mode].
4. Paina [▶] tai [◀] valitaksesi [Video].
5. Paina [MENU] poistuaksesi.
6. Paina [CAPTURE] ja tallenna videoita.
7. Paina [CAPTURE] uudelleen tallennuksen lopettamiseksi.

7.12.2 Kuvalaadun asetus

1. Paina [MENU] kaukosäätimestä tai ohjauspaneelistä siirtyäksesi asetusvalikkoon.
2. Paina [▶] tai [◀] siirtyäksesi [Storage] valikkoon.
3. Paina [▼] löytääksesi [Image Quality].
4. Paina [▶] tai [◀] valitaksesi [High/Medium/Low].
5. Paina [MENU] poistuaksesi.

7.12.3 Videoiden esitys

- Videoiden esittämisestä löydät tietoja kohdasta [7.13 Haluan katsella kaapattuja/tallennettuja kuvia.](#)

7.13 Haluan katsella kaapattuja/tallennettuja kuvia

1. Paina [PLAYBACK] kaukosäätimestä esittääksesi kaikki tallennetut thumbnail-kuvat.
2. Paina [▲] tai [▼] tai [◀] tai [▶] valitaksesi thumbnail-kuvan jonka haluat poistaa.
3. Paina [ENTER] kuvan kokoruudun esittämiseksi.
4. Paina [▶] tai [◀] valitaksesi eri video- ja äänitiedoston.
5. Paina [▲] tai [▼] säätääksesi videon äänenvoimakkuutta.

6. Paina [MENU] poistuaksesi.

<Huomio> Saat paremman esitystuloksen kun ulkoinen kaiutin on kytketty AUDIO OUT (ääni ulos) liittymään.

7.14 Haluan poistaa kaapatut/tallennetut kuvat

1. Käytä **kaukosäädintä** ja paina [PLAYBACK].
2. Paina [▲] tai [▼] tai [◀] tai [▶] valitaksesi tiedoston jonka haluat poistaa.
3. Painamalla [DELETE] avaat [Delete File] ikkunan.
4. Paina [▶] tai [◀] valitaksesi [Yes] (Vakioarvo on EI).
5. Paina [ENTER] poistaaksesi valitun tiedoston.
6. Paina [MENU] poistuaksesi.

7.15 Haluan poistaa automaattisesti kaikki tallennetut kuvat kun laite kytketään pois päältä (Aut. tyhjennys)

1. Paina [MENU] **kaukosäätimestä** tai **ohjauspaneelista** siirtyäksesi asetusvalikkoon.
2. Paina [▶] tai [◀] siirtyäksesi [Storage] valikkoon.
3. Paina [▲] tai [▼] to [Auto Erase].
4. Paina [▶] tai [◀] valitaksesi [On].
5. Paina [MENU] poistuaksesi.

<Muistutus> Kaikki kaapatut kuvat poistetaan automaattisesti laitteen sammuaessa.

7.16 Haluan käyttää MASKI- ja Kohdevalo-toimintoa

7.16.1 Haluan käyttää MASKI- tai Kohdevalo-tilaa

Käytä **kaukosäädintä**:

1. Paina [MASK] siirtyäksesi maski-tilaan, ja paina [▲], [▼], [◀] tai [▶] siirtääksesi maskikohtaa.
2. Paina [MASK] uudelleen siirtyäksesi kohdevalo-tilaan ja paina [▲], [▼], [◀] tai [▶] siirtääksesi aluekohtaa.
3. Paina [MASK] uudelleen poistuaksesi ja palataksesi elävän kuvan näyttöön.

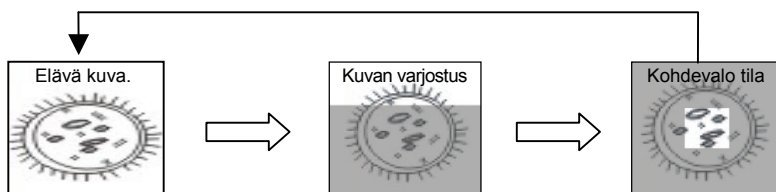

7.16.2 Haluan asettaa Maski/Kohdevalo-toiminnan koon

Maski/Kohdevalo-tilassa, käytä **kaukosäädintä**:

1. Paina [MENU] siirtyäksesi kuvan OSD-valikkoon.
2. Paina [▲] tai [▼] valitaksesi osion jota säädät [Transparency/Step/V Size/H Size]. (**Lisätietoja löytyy [6.2 Valikon asetus.](#)**)
3. Paina [◀] tai [▶] suorittaaksesi muutoksen.
4. Paina [MENU] poistuaksesi kuvan OSD-valikosta ja palataksesi Maski-tilaan.

7.17 Haluan suurentaa osaa kuvasta (PAN)

Käytä **kaukosäädintä**:

1. Paina [PAN] siirtyäksesi kuvan osittaiseen suurennustilaan.
2. Paina [▲], [▼], [◀] tai [▶] siirtääksesi ja katsellaksesi osaksi suurennettua kuvaa.
3. Paina [PAN] poistuaksesi osaksi suurennetusta kuvatilasta.

7.18 Haluan esittää dia-näytöksen (Diaesitys)

7.18.1 Viiveajan asetus

1. Paina [MENU] **kaukosäätimestä** tai **ohjauspaneelistä** siirtyäksesi asetusvalikkoon.
2. Paina [▶] tai [◀] siirtyäksesi [Storage] valikkoon.
3. Paina [▼] löytääksesi [Delay].
4. Paina [▶] tai [◀] valitaksesi kuvanvaidon tilan seuraavasta joukosta [0.5 Sec/1 Sec/3 Sec/5 Sec/10 Sec/Manual].
5. Paina [MENU] poistuaksesi.

7.18.2 Aktivoi/Pysäytä diaesitys

<Huomio> Yläraja: Yksittäisen kuvan maksimikoko on 7 MB.

Kaukosäädin:

1. Paina [SLIDE SHOW] aloittaaksesi esityksen.
2. Paina [ENTER] pysäyttääksesi esityksen.
3. Paina [ENTER] uudestaan jatkaaksesi esityksen.
4. Paina [SLIDE SHOW] uudelleen lopettaaksesi esityksen.

Ohjauspaneeli:

1. Paina [MENU] siirtyäksesi asetusvalikkoon.
2. Paina [▶] tai [◀] siirtyäksesi [Storage] valikkoon.
3. Paina [▼] löytääksesi [Slide Show].
4. Paina [ENTER] esittääksesi.
5. Paina [ENTER] pysäyttääksesi esityksen.
6. Paina [ENTER] uudestaan jatkaaksesi esittämistä.
7. Lopeta esitys toistamalla askeleet 1 ja 4.

7.19 Haluan katsoa röntgenkuvaa

1. Aseta esitettävä röntgenkuva kameras alle.
2. Paina [Lamp] nappia ohjauspaneelista sytyttääksesi **taustavalon** (järjestyksessä varsilamppu/taustavalon/SAMMUTA)
3. Paina [AUTO TUNE] nappia optimoidaksesi kuvan.

7.20 Haluan verrata kuvia keskenään (vertaa eläviä kuvia tallennettuihin kuviin (PIP))

Tämä toiminto vertaa ja asettaa vastakkain elävän ja tallennetun kuvan.

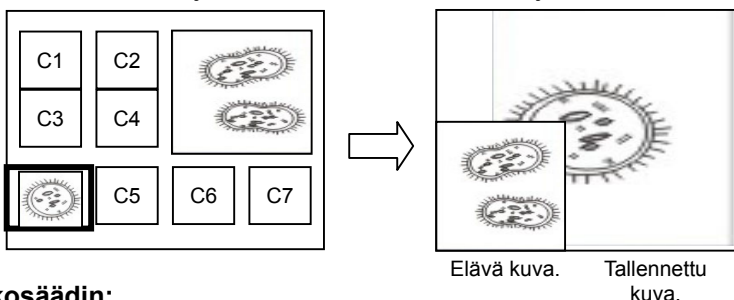

Kaukosäädin:

1. Paina [PIP] siirtyäksesi kuvanvalintaruutuun.
2. Paina [▲], [▼], [◀] tai [▶] valitaksesi verrattavan tiedoston.
3. Paina [ENTER] aktivoitaksesi kuvavertailun.
4. Paina [▲], [▼], [◀] tai [▶] siirtääksesi elävää kuvaa.
5. Paina [PLAYBACK] ja palaa pikkukuviin ja vertaa sitä muihin kuviin.
6. Paina [MENU] poistuaksesi.

7.21 Haluan pienentää kuvamelua (Projektorin tyyppi)

1. Tämä toiminto mahdollistaa Dokumenttikameran automaattisesti tarkentavan kuvan. Kohina on havaittavissa erityisesti jos Dokumenttikamera on kytkettynä DLP-projektoriin. Voit asettaa

DLP-projektorin parantamaan kuvalaatu.

2. Jos VGA ulos-kytkennässä on erityistä kohinaa, aseta DLP-vaihtoehto parantaaksesi kuvalaatu.

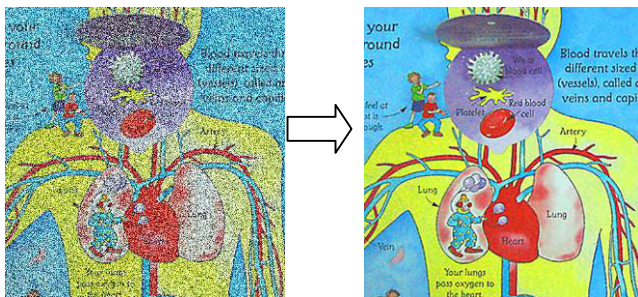

- 2.1. Paina [MENU] kaukosäätimestä tai ohjauspaneelista siirtyäksesi asetusvalikkoon.
- 2.2. Paina [▶] tai [◀] siirtyäksesi [Setting] valikkoon.
- 2.3. Paina [▼] siirtyäksesi [Projector Type]-toimintoon.
- 2.4. Paina [▶] tai [◀] valitaksesi [LCD/DLP].
- 2.5. Paina [MENU] poistuaksesi.

7.22 PS760-laitteen ajan asettaminen

7.22.1 Käyttäessäsi kaukosäädintä tai ohjauspaneelia

1. Paina [MENU] kaukosäätimestä tai ohjauspaneelista siirtyäksesi asetusvalikkoon. **(Lisätietoja löytyy kohdasta [6.2.4 Päiväyksen & Ajan asetusvalikko luvussa 6.2 Asetusvalikko](#).)**
2. Paina [▶] tai [◀] ja valitse [Advanced] valikko.
3. Paina [▼] siirtyäksesi [Date & Time].
4. Paina [ENTER] avataksesi päiväyksen & ajan OSD-valikon.
5. Paina [▲] tai [▼] siirtyäksesi asetettavaan osioon [Year/Month/Day/Hour/Minute].
6. Paina [▲] tai [▼] muuttaaksesi arvoa.
7. Paina [▶] tai [◀] siirtyäksesi seuraavaan osioon.
8. Paina [MENU] poistuaksesi asetetusta osiosta.
9. Toista askeleet 5 ~ 9 kunnes olet suorittanut säädöt loppuun.
10. Paina [MENU] poistuaksesi OSD-valikosta.

7.22.2 Web-kaukosäätimen käyttö

<Muistutus> Lisätietoja nettisivujen rekisteröitymissivusta löytyy kohdasta [7.28.1 Haluan katsoa elävää kuvaa tai käyttää ohjausnäppäimiä.](#)

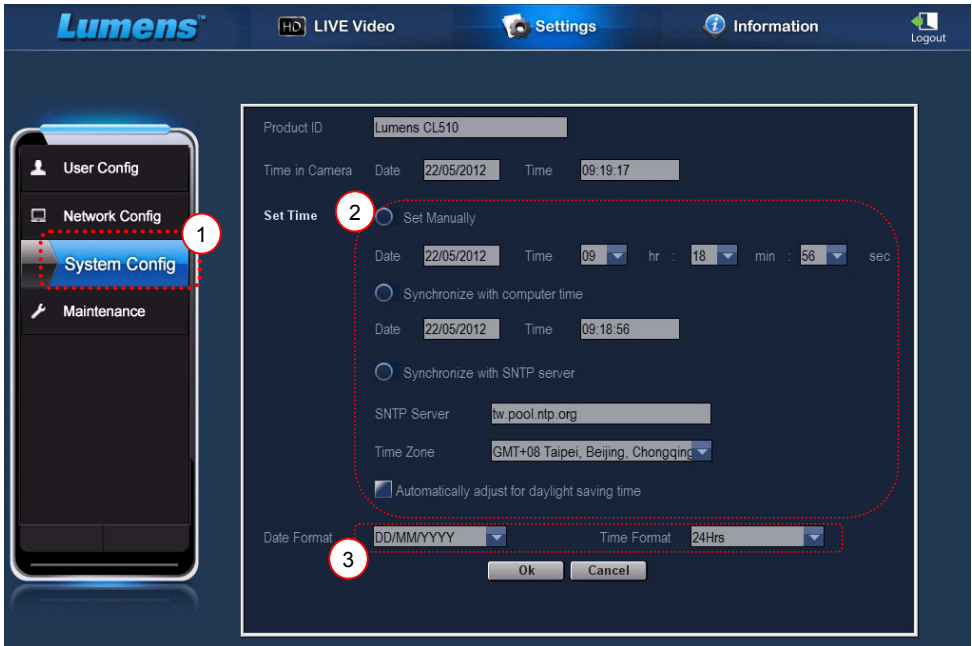

1. Napsauta [Settings].
2. Napsauta [System Config].
3. Aseta päivämäärä ja aika.

<Muistutus> **Set Manually:** Aseta päivämäärä ja aika manuaalisti.
Synchronize with Computer Time: Synkronoi PC:n ajan kanssa.
Synchronize with SNTP Server: Synkronoi ajan SNTP-palvelimen kanssa.
Synkronisoi palvelin: Tarkista SNTP-palvelin.
Aikavyöhyke: Aseta aikavyöhyke.

Säädetään automaattisesti kesä/talviaikaan: Säädetään
automaattisesti
kesä/talviaikaan.

4. Valitse päiväys- ja aikamuodot.
5. Napsauta [OK] ja lähetä.

7.23 Haluan lukita/vapauttaa näppäimet

Paina ja pidä ohjauspaneelin [AUTO TUNE] näppäintä alhaalla 2 sekuntia ja lukitse näppäimet. Vapauttaaksesi näppäimet, toista edellinen.

<Huomio > Näppäinten ollessa lukittuina kaukosäätimen [ENTER]:in LED-merkkivalo palaa punaisena.

<Huomio> Tämä toiminto soveltuu ainoastaan ohjauspaneelin näppäimille. Kaukosäädin on yhä käytettävissä. Jos sammutat virran kaukosäätimellä, näppäimet lukkiutuvat automaattisesti käynnistyksessä.

7.24 Haluan jatkaa tehdasvakioasetuksia (Tehdasasetukset)

7.24.1 OSD-valikon käyttö

1. Paina [MENU] **kaukosäätimestä** tai **ohjauspaneelistä** siirtyäksesi asetusvalikkoon.
2. Paina [▶] tai [◀] ja valitse [Advanced] valikko.
3. Paina [▼] valitaksesi [Factory Reset].
4. Paina [▶] tai [◀] valitaksesi [Yes].
5. Paina [ENTER] aktivoitaksesi.

7.24.2 Käytä yhdistelmänäppäintä

1. Käytä **ohjauspaneelia** ja paina [ENTER + AUTO TUNE] samanaikaisesti tallentaaksesi alkuarvon.

7.25 Haluan vaihtaa aloitusvideon/lopetusvideon

<Huomio> Aloitus/Sammutus-videon koko oltava alle 5MB ja käytettävä AVI-tiedosto tulee olla pakatussa H.264 muodossa.

7.25.1 Vaihda aloitusvideo

1. Paina [ENTER] + [▲] **kaukosäätimestä** ja siirry **Palveluvalikkoon**.
2. Paina [▶] tai [◀] valitaksesi [Pwr On] valikko.
3. Paina [▼] suorittaaksesi [Image Select], ja paina [ENTER] lukeaksesi tallennetun tiedoston.
4. Paina [▲], tai [▼], tai [◀] tai [▶] valitaksesi kuvatiedoston ja paina [ENTER] ja ota muutokset käyttöön.

5. Paina [▼] suorittaaksesi [Start Video Select], ja paina [▶] tai [◀] valitaksesi [Default Video/Customer Video].
6. Paina [▼] suorittaaksesi [Logo Show time], ja paina [▶] tai [◀] muokataksesi toistoaikaa.
7. Paina [MENU] poistuaksesi.

7.25.2 Vaihda lopetusvideo

1. Paina [ENTER] + [▲] **kaukosäätimestä** ja siirry **Palveluvalikkoon**.
2. Paina [▶] tai [◀] valitaksesi [Pwr Off] valikko.
3. Paina [▼] suorittaaksesi [Image Select], ja paina [ENTER] lukeaksesi tallennetun tiedoston.
4. Paina [▲], tai [▼], tai [◀] tai [▶] valitaksesi kuvatiedoston ja paina [ENTER] ja ota muutokset käyttöön.
5. Paina [▼] suorittaaksesi [Off Video Select], ja paina [▶] tai [◀] valitaksesi [Default Video/Customer Video].
6. Paina [MENU] poistuaksesi.

7.26 Haluan käyttää USB-levyä

1. Pane USB-levy sisään ja [Copy To USB Disk] valintaikkuna ilmestyy näkyviin ja sinulta kysytään haluatko kopioida tiedostot PS760-laitteelta USB-levylle.
 - Paina [▶] tai [◀] **kaukosäätimestä** tai **ohjauspaneelistä**.



7.27 Tietokoneeseen liittyvät toiminnot

Varmista että USB-kaapeli on liitettyä ja ohjelma ja ohjaimet on asennettu ennenkuin käytät tietokoneeseen liittyviä toimintoja. Lisätietoja käyttöoppaasta [Luku 4 Asennus ja liitännät 4.11 Sovellusohjelman asennus](#).

7.27.1 Haluan lisätä MS-Paintistä valokuvan

<Muistutus> Vain **Windows XP** käyttöjärjestelmä tuettu.

1. Napsauta [File/From Scanner or Camera] MS-Paintissä kuten näkyy

alhaalla vasemmasta kaaviosta.

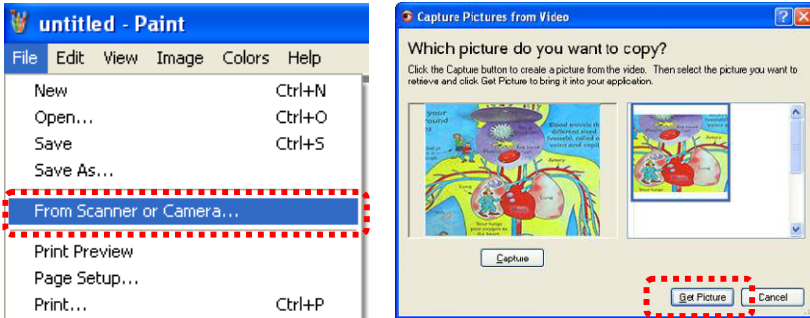

2. Napsauttamalla [Get Picture] kuvakaappaa valokuvia elävistä kuvista ja lisää käytettävät tiedostot ylimmäksi oikeanpuoliseksi kuvioksi.

7.27.2 Haluan lisätä kuvan MS-Wordiin

<Muistutus> Vain *Windows XP* käyttöjärjestelmä tuettu.

1. Napsauta [Insert/Image/From Scanner or Camera] **MS-Wordissä**.

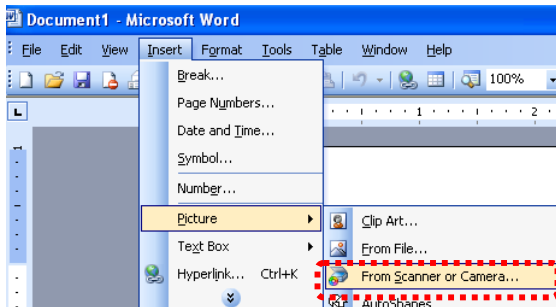

2. Valitse [USB Video Device] ja napsauta [Custom Insert].

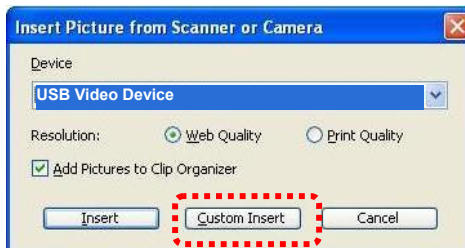

3. Napsauta [Get Picture]. Tällöin kaappaat valokuvan elävästä kuvasta.

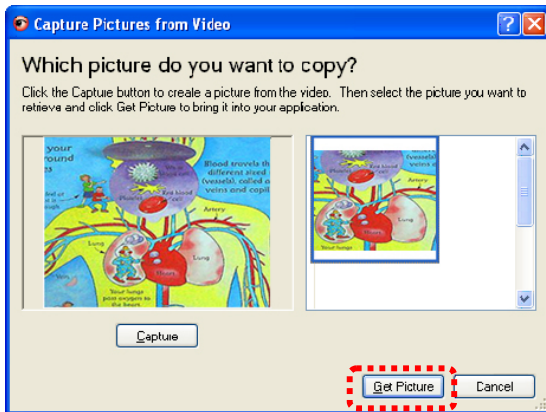

7.27.3 Haluan vaihtaa PS760:n asetuksia ja ottaa sitten kuvan MS-Word

<Muistutus> Käyttäessäsi *Windows Office 2003* tai myöhempää versiota, käytä *OneNote*-toimintoa.

1. Napsauta [Insert/Image/From Scanner or Camera] *MS-Word*.

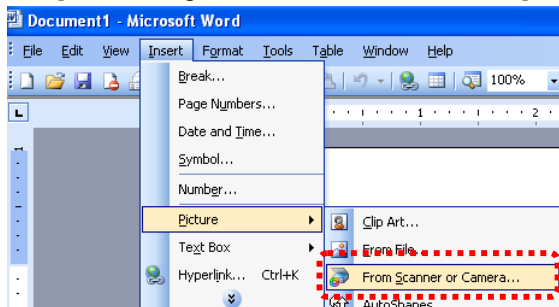

2. Valitse [Lumens Document Camera Twain] ja napsauta [Custom Insert].

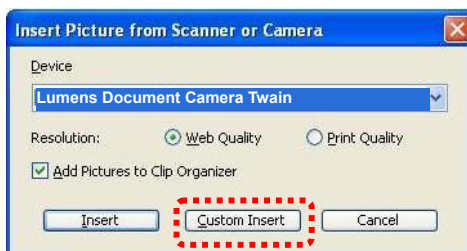

3. Näyttöön tulee ikkuna (katso alhaalta) jossa näkyy elävä kuva.

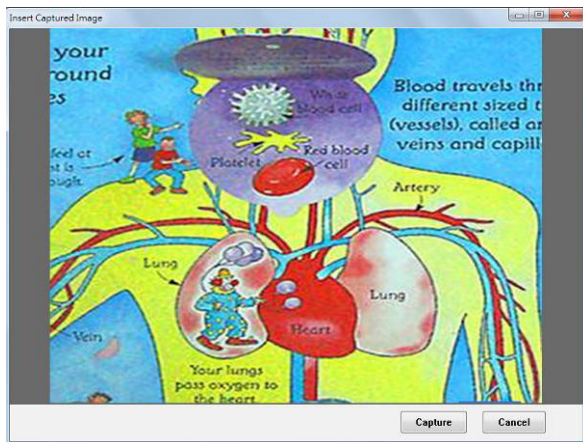

4. Paina [Capture] ottaaksesi kuvia **MS-Wordiin**.

5. Paina [Cancel] poistuaksesi.

7.27.4 Haluan asettaa PS760:n tietokoneen kameraksi

<Muistutus> Windows XP:tä varten aseta järjestelmänimellä (USB-videolaite)

Avaa [My Computer] ja napsauta [Lumens Document] avataksesi elävän kuvan.

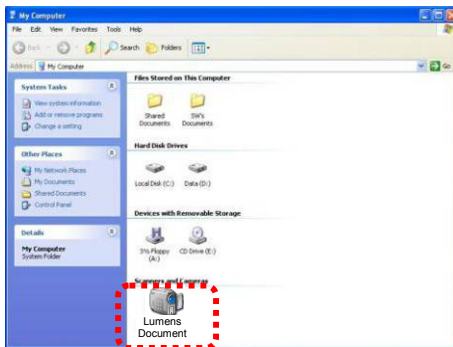

7.28 Haluan käyttää verkon kaukosäädintoimintaa

- Verkossa on pidempi ohjausetäisyys kuin USB ja RS232 käyttöliittymällä. PS760-laitteen kukin toiminto voidaan hallita ja suorittaa käyttäjän tietokoneen selaimella (IE).

7.28.1 Haluan katsella elävää kuvaa tai käyttää ohjausnäppäimiä

7.28.1.1 PS760-laitteen verkkohallintasivulle kirjautuminen

1. Avaa nettiselain (Internet Explorer) ja syötä **IP-osoite: PORTTI numero.**

(Malli: <http://192.168.100.150:80/>)

<Muistutus> Tarkistaaksesi IP-osoitteen, katso lisätietoja kohdasta [7.28.1.2 Haluan tarkistaa verkkoasetukset.](#)

2. Siirry tilin [admin] osaan.
3. Syötä salasana (oletussalasana on [9999]), ja klikkaa sitten [OK]

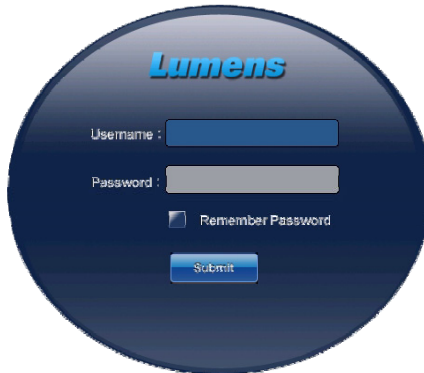

7.28.1.2 Haluan tarkistaa verkon asetukset

DHCP on voimassa oletusarvona. Noudata alla olevia toimenpiteitä tarkistaaksesi IP-osoite.

1. Paina [MENU] **kaukosäätimestä** tai **ohjauspaneelistä** siirtyäksesi asetusvalikkoon.

2. Paina [▶] tai [◀] siirtyäksesi [Advanced] valikkoon.
3. Paina [▲] tai [▼] siirtyäksesi [Ethernet].
4. Paina [ENTER] avataksesi Ethernet OSD-valikko.
5. Paina [MENU] poistuaksesi OSD-valikosta.



7.28.1.3 Katso elävää kuvaa

A. Käytä IE-selainta

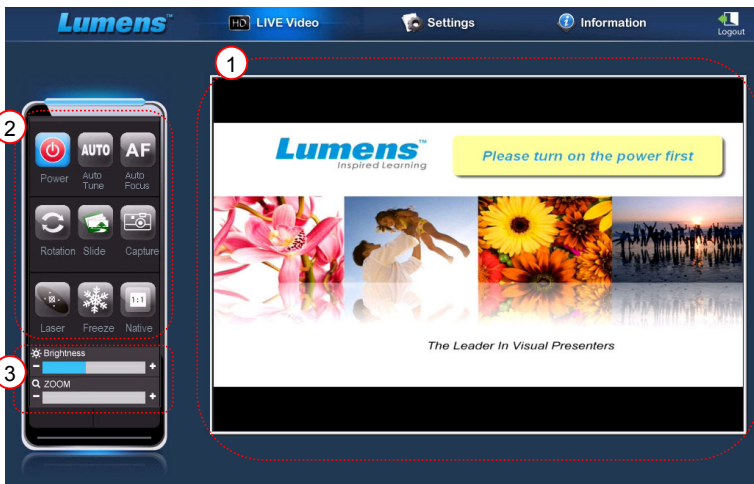

Muokkaa nettisivun turva-asetuksia ja asenna ActiveX-hallinta näytön ohjeiden mukaisesti kun käytät järjestelmää ensimmäistä kertaa.

1. Muokkaa nettisivun turva-asetuksia:

- Avaa nettisivu → napsauta [Tools] toimintopalkista → [Internet Options] → [Security] → [Custom Level] → valitse [Download Unsigned ActiveX Controls] ja suorita asetus [Prompt] → [OK]

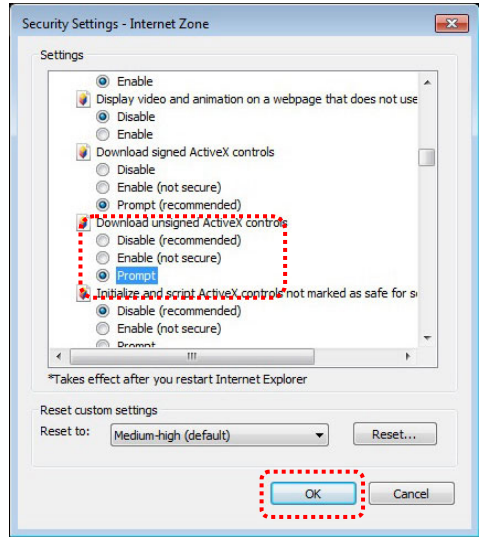
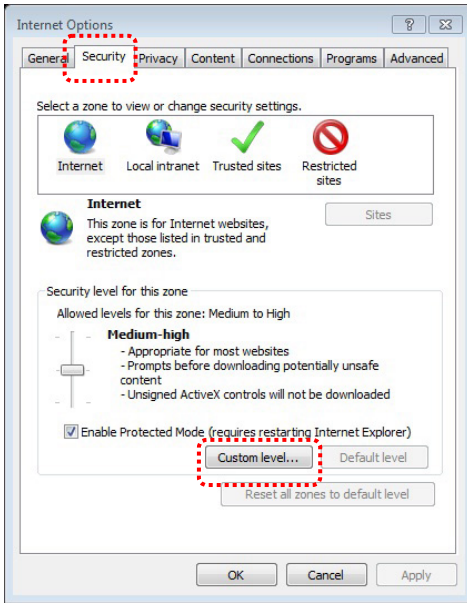

- Käynnistä IE-selain uudelleen
2. Asenna ActiveX-hallinta:
 - Noudata näytön ohjeita ja napsauta [Install ActiveX Controls]
 Asenna ActiveX-ohjauksen hallinta näyttöohjeiden mukaisesti ennen ensikäyttöä
 - Valitse "Install ActiveX control" painamalla hiirinappia näytöllä näkyvän aseman mukaisesti
 - Hyväksy turvavaroitus ja napsauta [Install]
 - Ohjelman turvahälytys, napsauta [Unblock]
 - Asennus valmis
 3. Katso elävää kuvaa.
 4. Ohjausnäppäinten hallintametodi on samankaltainen kuin kaukosäätimessä. Nappi on harmaa ja pois käytöstä niiden käyttäjien kohdalla joiden sallitaan ainoastaan katsella.
 5. Muuta elävän kuvan kokoa ja kirkkautta.
- <Muistutus> Lisätietoja käyttäjäluvista löytyy kohdasta [7.28.2 Haluan lisätä tai muuttaa käyttäjätiliä.](#)**

B. VLC käyttäminen

<Muistutus> VLC mahdollistaa ainoastaan katselun eikä ohjausnäppäimet ole käytössä.

1. Käynnistä VLC-laite

2. Valitse "media → Open Network Stream"
3. Kirjoita "rtsp://A:B@IP:8557/h264" verkkosivun kohtaan "Syötä verkon URL"
 - **A: Tilinimi**
 - **B: Tilin salasana**
 - **IP: Dokumenttikameran IP osoitteen tarkistamista varten katso lisätietoja kohdasta [7.28.1.2 "Haluan tarkistaa verkkoasetukset"](#).**
 - **Esimerkki: rtsp://admin:9999@192.168.100.150:8557/h264**
4. Paina "Esitä" etukäteiskatselulle.

C. Monilähetys

<Muistutus> Valitse tämä asetus kun verkossa on samanaikaisia katsojia useampia kuin 4. Lisäksi kaikkien käyttäjien tulee olla samalla toimialueella.

1. Kytkeydy PS760:n nettiohjausnäyttöön.

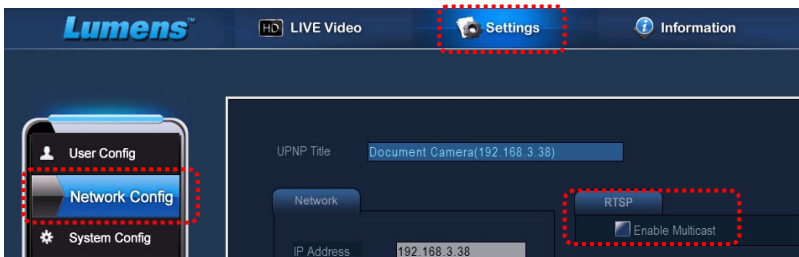

2. Napsauta [**Settings**] ylhäältä.
3. Napsauta [**Network Config**].
4. Valitse [**Enable Multicast**].
5. Paina "Vahvista".
6. Napsauta [**LIVE Video**] tai käynnistä **VLC-ohjelma** katsoaksesi suoraa lähetystä.

<Muistutus> Käytön jälkeen muuta setus ja peruuta [**Enable Multicast**].

7.28.2 Haluan lisätä tai muuntaa käyttäjätiliä

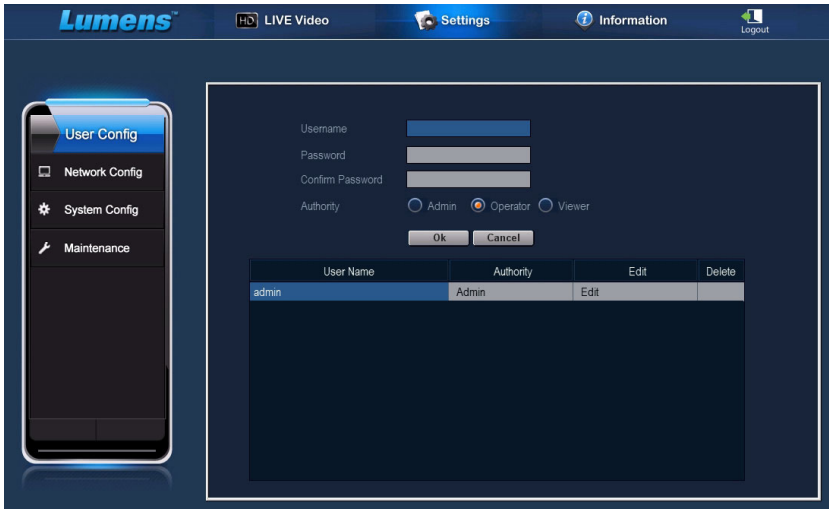

<Muistutus> Viittaus käyttöluupiin

Käyttäjätyyppi	Järjestelmä-nvalvoja	Käyttäjä	Katselija
Sovellukset	IE tai VLC	IE tai VLC	IE tai VLC
LIVE Video:n käyttö	Y	Y	N
Kuvien katselu	Y	Y	Y
Asetukset	Y	N	N
Tiedostolistan hallinta	Y	N	N

7.28.2.1 Haluan lisätä käyttäjätilin

1. Napsauta [Settings].
2. Napsauta [User Config].
3. Syötä käyttäjänimi [User Name].
4. Syötä uusi salasana [Password].
5. Syötä salasana [Confirm Password] uudelleen.
6. Aseta luvat [Authority].
7. Klikkaa [OK] vahvistaaksesi ja lähettääksesi.

7.28.2.2 Haluan poistaa käyttäjätilin

1. Napsauta käyttäjänimeä.
2. Klikkaa [Delete] kenttää ja poista käyttäjä.

7.28.2.3 Haluan muuttaa käyttäjän salasanaa ja lupia

1. Napsauta käyttäjänimeä.
2. Syötä uusi salasana [Password].
3. Syötä salasana [Confirm Password].
4. Aseta luvat [Authority].
5. Napsauta [OK] ja lähetä.

7.28.3 Haluan hallita tallennettuja kuvatiedostoja

1. Napsauta [Information].
2. Napsauta [File list].

Filename	Date	Time	Size	Action
DCIM/LUMN01/LUMN0021.jpg	2012/07/03	16:34:07	136K	Delete
DCIM/LUMN01/LUMN0022.jpg	2012/07/03	16:37:38	105K	Delete
DCIM/LUMN01/LUMN0023.jpg	2012/07/03	16:37:42	103K	Delete
DCIM/LUMN01/LUMN0024.jpg	2012/07/03	16:37:45	102K	Delete
DCIM/LUMN01/LUMN0025.jpg	2012/07/03	16:37:48	105K	Delete
DCIM/LUMN01/LUMN0026.jpg	2012/07/03	16:37:51	132K	Delete
DCIM/LUMN01/LUMN0027.jpg	2012/07/03	16:37:57	131K	Delete
DCIM/LUMN01/LUMN0028.jpg	2012/07/03	16:38:00	129K	Delete
DCIM/LUMN01/LUMN0029.jpg	2012/07/03	16:38:02	114K	Delete

40/44 file and 78764 KBytes free

PREVIOUS NEXT

7.28.3.1 Katsele kuvatiedostoja

1. Napsauta tiedostonimeä ja avaa tallennettu kuvatiedosto.

7.28.3.2 Poista kuvatiedostot

1. Valitse tiedosto jonka poistat ja napsauta [Delete]. Paina

[YES] ja vahvista.

7.28.4 Firmawaren versio



1. Tuote ID: Tuotteen nimi
2. Ohjelman versio: Senhetkinen Firmawaren Versio
3. Video Player-ohjelman versio: Senhetkisen Video Player-ohjelman versio
4. GUI Versio: Nykyinen GUI Versio

7.28.5 Päivitä firmawaren versio

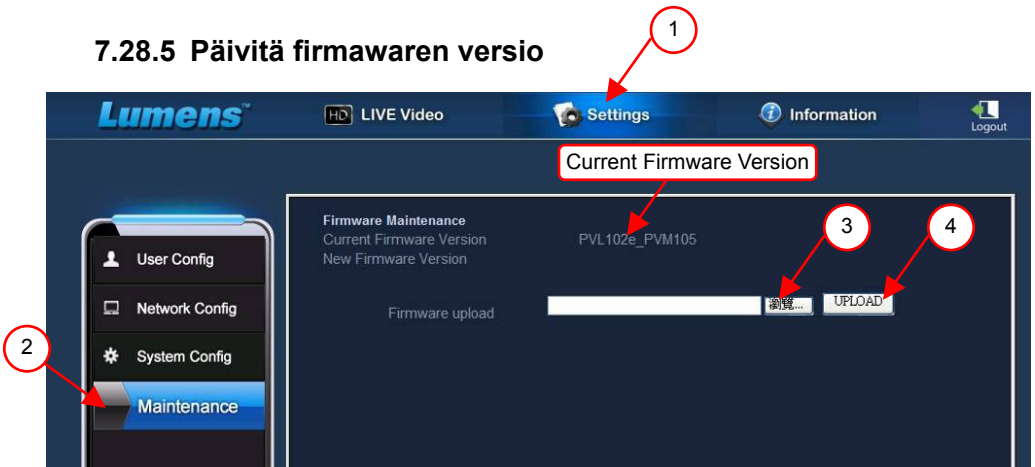

<Muistutus> Lataa uusin firmawaren versio [Lumensin nettisivulta](#).

1. Napsauta [Settings].
2. Napsauta [Maintenance].

3. Napsauta “Katselu” kentässä [Firmware upload], ja valitse päivitettävät firmware-tiedostot.
4. Napsauta [UPLOAD] ja aloita päivitys.
5. Kun firmware-tiedostojen lataus on päättynyt, kaikki kiinteässä sisäisessä muistissa olevat tiedostot poistetaan. Jos tiedostot halutaan tallentaa, napsauta “Peruuta” ja peruuta päivitys. Suorita päivitys vasta kun tiedostoista on luotu varakopio. Jos tiedostoja ei tarvitse tallentaa napsauta “Kyllä” ja aloita päivitys.

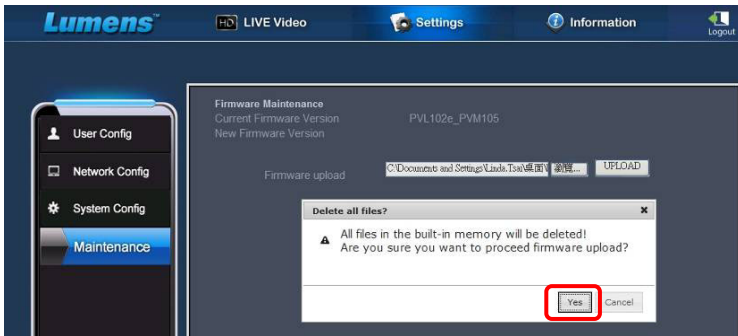

6. Kun päivitys on edennyt kohtaan “Vaihe 3/3”, noudata näytön ohjeita ja siirry Järjestelmänhallintaan.
7. Asennuksen päätyttyä, sulje IE-selain ja avaa senjälkeen IE-selain uudelleen ja aloita verkkoyhteys.

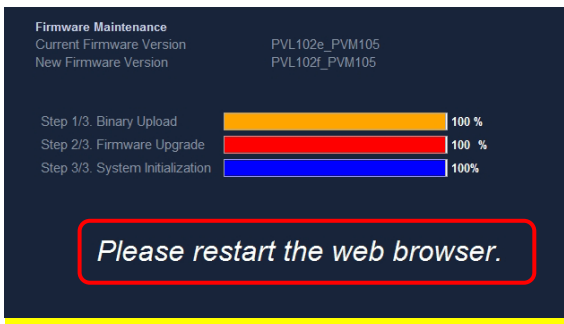

Luku 8 Mikroskooppiin kytkeminen

- 1 Asenna **mikroskoopin adapteri** (Valinnainen) mikroskooppiin.
<Huomio> Valitse sopiva mikroskooppiadapteri. Mikroskooppien adapterivälineet soveltuvat seuraaville kokoluokille: Ø 28 mm, Ø 31 mm, Ø 33 mm ja Ø 34 mm.
- 2 PS760:n linssi kytkeytyy yhteen **mikroskoopin adapterin** kanssa.

Silmäsovikkeen ollessa kokoa Ø 33 mm tai Ø 34 mm tarvitset vain yhden Lumens-mikroskooppiadapterin.

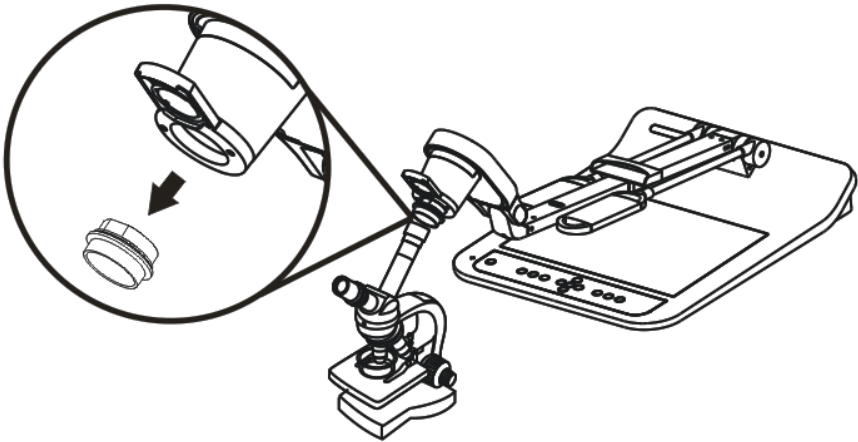

Silmäsovikkeen ollessa kokoa Ø 28 mm tai Ø 31 mm, tarvitset **kaksi mikroskooppiadapteria**. (1. Lumens mikroskooppiadapteri. 2. Mikroskooppiadapteri joka sopii silmäsovikkeille kokoa Ø 28 mm tai Ø 31 mm.)

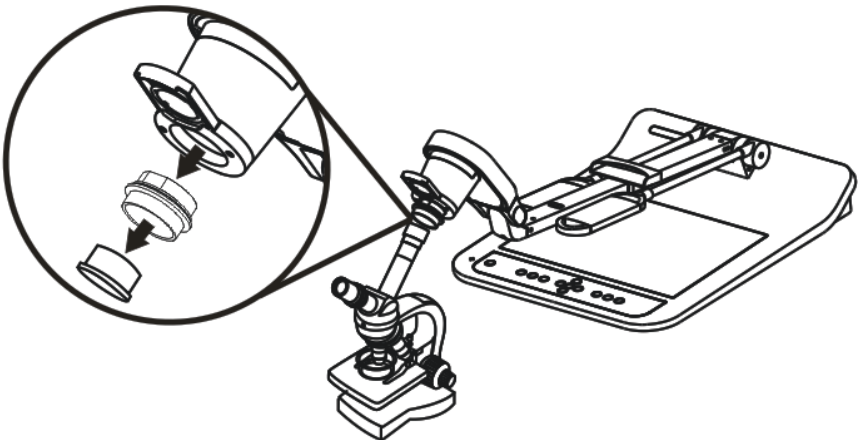

3 Valitse **[Microscope]** tila

3.1. Käyttäessäsi **kaukosäädintä** tai **ohjauspaneelia**

3.1.1. Paina [MENU] siirtyäksesi asetusvalikkoon.

3.1.2. Paina [▶] tai [◀] siirtyäksesi [Display].

3.1.3. Paina [▼] valitaksesi [Mode].

3.1.4. Paina [▶] tai [◀] siirtyäksesi [Microscope].

4 Jos kuva ei ole selvä

4.1. Säädä mikroskoopin tarkennusta.

4.2. Paina kaukosäätimestä tai **kaukosäätimestä** tai **ohjauspaneelista** **[AUTO TUNE]** nappia aktivoitaksesi automaattisen tarkennuksen.

5 Digitaalizoom

5.1. Käyttäessäsi **kaukosäädintä** tai **ohjauspaneelia**

5.1.1. Paina [MENU] siirtyäksesi asetusvalikkoon.

5.1.2. Paina [▶] tai [◀] siirtyäksesi [Display].

5.1.3. Paina [▼] valitaksesi [Digital Zoom].

5.1.4. Paina [▶] tai [◀] siirtyäksesi [On].

5.1.5. Paina [ZOOM +] / [ZOOM -].

<Huomio> Palauta laite normaalitilaan käytettyäsi mikroskooppia.

Muutoin et voi käyttää kuvan lähennys/loitonnuks-toimintoa.

1. Paina [MENU] **kaukosäätimestä** tai **ohjauspaneelista** siirtyäksesi asetusvalikkoon.

2. Paina [▶] tai [◀] siirtyäksesi [Display].

3. Paina [▼] valitaksesi [Mode].

4. Paina [▶] tai [◀] siirtyäksesi [Normal].

Luku 9 DIP-kytkin

<Huomio> Irroita pistoke ja kytke johto uudelleen ja käynnistä PS760-laite uudestaan kaikkien DIP-kytkinasetuksien vahvistamiseksi.

9.1 Projektoriin tai monitoriin kytkeminen

9.1.1 XGA 60Hz ulostulo (vakioarvot)

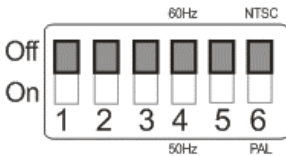

XGA 50Hz ulostulo

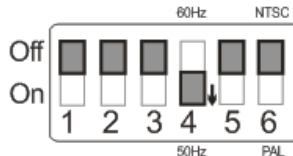

9.1.2 SXGA 60Hz ulostulo

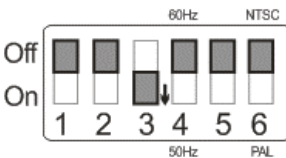

SXGA 50Hz ulostulo

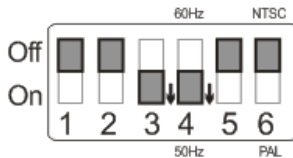

9.1.3 WXGA 60Hz ulostulo

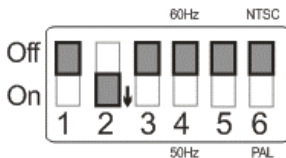

WXGA 50Hz ulostulo

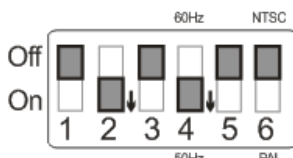

9.1.4 UXGA 60Hz ulostulo

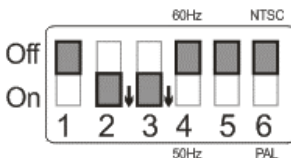

UXGA 50Hz ulostulo

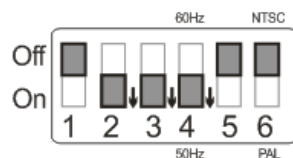

9.1.5 1080P 60 Hz ulostulo

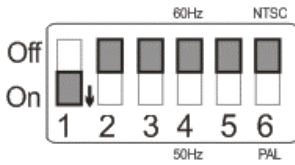

1080P 50 Hz ulostulo

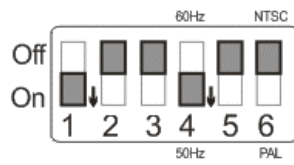

9.2 Televisioon/DVD:hen kytkeminen

9.2.1 NTSC: USA, Taiwan, Panama, Filippiinit, Kanada, Chile, Japani, Korea ja Meksiko.

60Hz

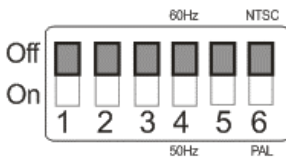

50Hz



9.2.2 PAL: Maat/alueet, joita ei ole listattu yllä.

60Hz

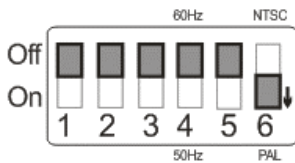

50Hz

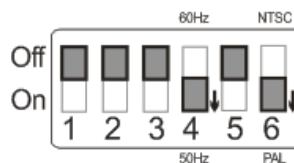

Luku 10 Laitteen pakkaus

1. Pane kaukosäädin takaisin pidikkeeseen.
2. Taivuta kamerapäää kohdistuen varren kanssa samansuuntaisesti.
3. Käännä kaksi lampunvartta ja kamerapään varsi alas ja säädä ne samansuuntaisesti tason kanssa.
4. Pane linssinsuojain kamerapäähän.
5. Lopuksi taivuta koko laite alas kuten näkyy kuvasta.

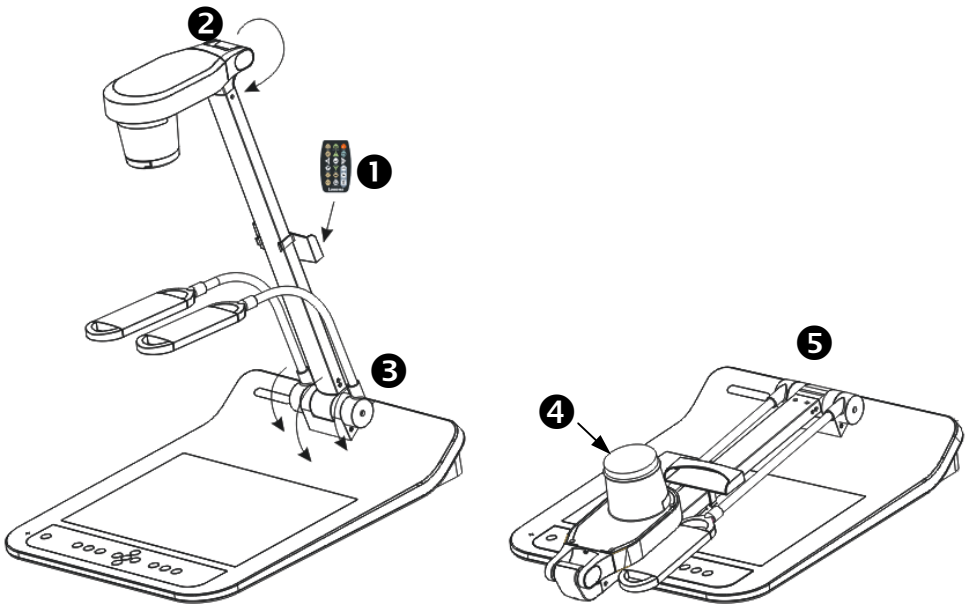

Luku 11 Ongelmien korjaus

Tämä luku kuvailee ongelmia joihin saatat törmätä käyttäessäsi PS760:tä.. Jos sinulla on kysymyksiä, katso siihen liittyviä lukuja ja noudata ehdotettuja ratkaisumalleja. Jos ongelmasi ei ratkea, ota yhteyttä myyjäämme tai huoltokeskukseemme.

No.	Ongelmat	Ratkaisuehdotuksia
1	Käynnistä ilman virtasignaalia	Varmista että olet kytkenyt johdon pistokkeeseen.
2	PS760 ei näytä kuvaa	<ol style="list-style-type: none">1. Tarkista virta2. Tarkista kaapelikytkennät. Katso lisätietoja oppaasta Luku 4 Asennus ja kytkennät.3. Tarkista , lisätietoja löytyy PS750 Käyttöopas Luku 7 Päätoimintojen kuvaukset 7.2 Haluan vaihtaa kuvalähdettä.4. Tarkista asetukset projektorin lähteelle. Projektorille sopivan sisäntulolähteen valinnan lisätietoja löydät käyttöoppaasta.5. Tarkista että DIP-kytkin on asennettu oikein. Katso lisätietoja Kohdasta Luku 9, DIP-kytkimen asetukset.
3	Tarkennus ei toimi	Dokumentti on mahdollisesti liian lähellä. Paina [ZOOM -] kaukosäätimestä tai ohjauspaneelistä . Voit myös suurentaa dokumentin ja linssin etäisyyttä jonka jälkeen paina [AUTO TUNE].
4	Kuva on epätäydellinen	Tarkista projektorisi automaattinen kuvanasetus-toiminto. Lisätietoja löydät projektorin käyttöoppaasta tai tarkista DIP SWITCH (Dip-kytkin) asetukset.
5	Unohdit salasanan jolla kytket laitteen päälle	Ota yhteyttä myyjään tai huoltokeskukseen.
6	Lumensin Dokumenttikameraa, Lumens™ ja muita sovelluksia ei voida käyttää samanaikaisesti	Lumensin Dokumenttikameraa, Lumens™ tai muu sovellus ei voi olla käytössä samanaikaisesti. Ainoastaan yksi sovellus kerrallaan voi olla käytössä. Sulje senhetkinen sovellus ja suorita senjälkeen seuraava sovellus.
7	Laitteen käynnistyttyä, apuvalonheitin ei pala	Varmista että jalkalamppu on asetettu [OFF] asentoon. Tietoja jalkalampun kytkemisestä päälle tai pois päältä, katso lisätietoja PS750 Käyttöopas Luku 7 Päätoimintojen kuvauksia 7.8 Haluan syyttää/sammuttaa lampun .
8	PS760 epäonnistuu kuvien tallennuksessa tai ei	<ol style="list-style-type: none">1. Tarkista onko tallennettu tieto saavuttanut USB-laitteen (ensisijainen) tai sisäisen muistin maksimin tallennuskapasiteetin.

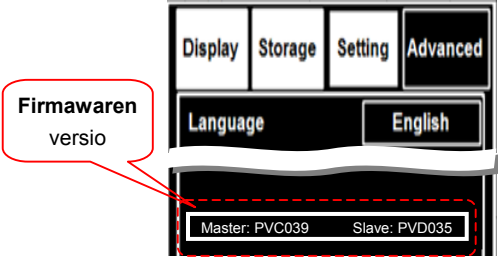
	reagoi	2. Varmista että kaappaus-toiminto on asetettu jatkuvaan tilaan tai kaappauksen ajastin on asetettu tarpeeksi pitkälle ajalle. Lisätietoja löydät kohdasta 7.11 Haluan kaapata kuvia Luvusta 7 Päätoimintojen kuvauksia .
9	PS760 esittämät kuvat ovat liian kirkkaita, tummia tai epäselviä	Paina [AUTO TUNE] säätääksesi automaattisesti optimaalisen kirkkauden ja polttovälin.
10	Kykenemätön tallentamaan kuvia	1. Tarkista onko tallennettu tieto saavuttanut USB-levyn (ensisijainen) tai sisäisen muistin maksimin tallennuskapasiteetin. 2. Vahvista kiertokulma. Et kenties pysty tallentamaan kuvan ollessa kierrettyä 90°/270° astetta.
11	Oppaan käyttövaiheet eivät sovellu laitteeseen	Toimintovaiheet oppaassa eivät ehkä sovellu laitteeseen parannuksien vuoksi. Tarkista onko laitteesi Firmware-versio päivitetty. 1 Käy Lumensin verkkosivuilla tarkistamassa onko saatavilla uusinta ohjelmapäivitystä. http://www.Mylumens.com/goto.htm 2 Alta löytyy vaiheet joilla tarkistat FW-version: 2.1 Paina [MENU] kaukosäätimestä tai ohjauspaneelista siirtyäksesi asetusvalikkoon. 2.2 Paina [▶] tai [◀] ja valitse [Advanced] valikko.  <p>Firmawaren versio</p>
12	Verkkohallintasivulle kirjautuminen ei onnistu	Jos DHCP on käytössä, IP-osoite saattaa olla päivittämätön. Noudata seuraavia alla olevia ohjeita: 1 Paina [MENU] kaukosäätimestä tai ohjauspaneelista siirtyäksesi asetusvalikkoon. 2 Paina [▶] tai [◀] siirtyäksesi [Advance] valikkoon. 3 Paina [▲] tai [▼] siirtyäksesi [Ethernet]. 4 Paina [ENTER] avataksesi Ethernet OSD-valikko. 5 Paina [▼] löytääksesi [DHCP]. 6 Paina [ENTER] ja muokkaa sitä. 7 Paina [▲] tai [▼] valitaksesi [On].

		<p>8 Paina [MENU] poistuaksesi Ethernet OSD-valikosta.</p> <p>9 Toista vaiheet 3 ~ 4 ja tarkista IP-osoite.</p>
13	Ulostulevat kuvat epäselviä ja niissä näkyy moire-kuviointi.	<p>Lisätietoja oppaasta (Liite 1). Varmista jännitetaajuus ja aseta se ohjeiden mukaisesti Luku 9 DIP Switch-kytkimen asetukset.</p>
14	Elävä kuva ei tule esiin kirjaututtuasi nettisivulle	<ol style="list-style-type: none"> Asenna ActiveX-ohjelmien näytön ohjeiden mukaisesti. Jos ActiveX-hallinnan asennusohjeet eivät ilmesty näkyviin, noudata seuraavia toimenpiteitä ja vahvista sekä poista vanhempi ActiveX-hallinnan komponentti. <ol style="list-style-type: none"> Poista komponentit (Selain IE 8.0/IE 9.0): Avaa IE-selain, aktivoi [Tool] → [Manage Add-ons] → [Display] –kohdan vasemmanpuoleisessa pudotusvalikossa, valitse [All add-ons]. Sitten valittuasi "GFFMpeg Class" ja "GoDB Class", napsauta hiiren oikeaa painiketta ja avaa valikko ja napsauta [More Info (R)]. Napsauta [Remove] painiketta alhaalta vasemmalta ja paina sitten [Close] nappia alhaalta oikealta ja suorita loppuun komponenttien poisto. Selain IE7.0: Avaa IE-selain, aktivoi [Tool] → [Manage Add-ons] → [Enable/Disable Add-ons] → [Display]-kohdan pudotusvalikossa valitse [Add-ons that have been used by Internet Explorer]. Sitten valittuasi "GFFMpeg Class" ja "GoDB Class", paina [Delete] nappia alhaalta oikeasta kulmasta. Ladattuasi uudelleen nettisivun, noudata näytölle tulevia ohjeita.
15	Kysymys: Varoitusviesti ("Windows on estänyt tämän ohjelman koska julkaisijaa ei pystytä varmentamaan.") tulee näkyviin kun asennat ActiveX-hallintaa kuten alla olevasta kuvasta käy ilmi:	

	<p>A: Noudata alla olevia ohjeita ja muokkaa turva-asetuksia ja asenna ActiveX-ohjauskomponentit uudelleen:</p> <ol style="list-style-type: none"> 1. Asennusvaiheet: Avaa nettisivu → napsauta [Tools] toimintopalkista → [Internet Options] → [Security] → [Custom Level] → valitse [Download Unsigned ActiveX Controls] ja suorita asetus [Prompt] → [OK] 2. Poistu "Internet-valinnat" asetusräytöstä, aloita uudelleen IE-selaimesi ja asenna ohjauskomponentit näytön ohjeiden mukaan. 	
<p>16</p>	<p>Ainoastaan videosaali joka on tallennettu Lumens-ohjelmalla videosta tuotetaan. Ääni ei tule ulos.</p>	<p>USB- Audio ei ole tuettu PS760-laitteessa. Tämän vuoksi sisäänrakennettu tietokoneen mikrofoni ei toimi. Äänentallennukseen käytetään ulkoista pöytätietokoneen mikrofonia tai kannettavaan tietokoneeseen asennettua mikrofonia.</p>

Liite 1

Maailman jännitteet & taajuudet

Alue/Maa	Taajuus	Alue/Maa	Taajuus	Alue/Maa	Taajuus
Englanti		Englanti		Englanti	
Afghanistan	50	China	50	Guam	60
Algeria	50	Colombia	60	Grenada	50
Angola	50	Congo	50	Guatemala	60
Antiqua	50	Costa Rica	60	Guinea	50
Argentina	50	Cuba	60	Gayana	50
Australia	50	Cyprus	50	Haiti	60
Austria	50	Czechoslovakia	50	Hawaii	60
Azores	50	Dahomey	50	Honduras	60
Bahamas	60	Den mark	50	Hong Kong	50
Bahrain	60	Dominican	60	Hungary	50
Bangladesh	50	Dubai	50	Ice land	50
Babados	50	Ecuador	60	India	50
Belgium	50	Egypt	50	Indonesin	50
Bermuda	60	El Salvador	60	Iran	50
Bolivia	50	Equatorial Guinea	50	Iraq	50
Botswana	50	Ethiopia	50	Ireland	50
Brazil	50 60	Faeroe Island	50	Isle of Man	50
Bulgaria	50	Fiji	50	Israel	50
Burma	50	Finland	50	Italy	50
Burundi	50	France	50	Ivory Coast	50
Cambodia	50	French Guiana	50	Jamaica	50
Cameroon	50	Gabon	50	Japan	50 60
Canada	60	Gambia	50	Jordan	50
CanaryIsland	50	Germany	50	Kenya	50
Central Africa Rep.	50	Ghana	50	Korea	60
Ceylon	50	Gibraltar	50	Kuwait	50

Alue/Maa	Taaious	Alue/Maa	Taaious	Alue/Maa	Taaious
Englanti		Englanti		Englanti	
Chad	50	Great Britain	50	Lebanon	50
Channel Island	50	Greece	50	Lesotho	50
Chile	50	Greenland	50	Liberia	60
Libya	50	Oman	50	Syria	50
Luxembourg	50	Pakistan	50	Tahiti	60
Macao	50	Panama	60	R.O.C. Taiwan	60
Madeiral	50	Paraguay	50	Tanzania	50
Majokca Island	50	Peru	60	Thailand	50
Malagasy	50	Philippines	60	Togo Rep.of	50
Malawi	50	Poland	50	Tonga	50
Malaysia	50	Portugal	"	Trinidad	60
Mali Rep.	50	Puerto Rico	60	Tobago	60
Malta	50	Qatar	50	Tunisia	50
Martinique	50	Rhodesia	50	Turkey	50
Mauritania	50	Romania	50	Uganda	50
Mauritius	50	Rwanda	50	USA.	60
Mexico	60	Saudi Arabia	50 60	USSR	50
Monaco	50	Scotland	50	United Kingdom	50
Montserrat	60	Senegal	50	Upper Volta	50
Morocco	50	Sierra Leone	50	Uruguay	50
Mozambique	50	Singapore	50	Venezuela	60
Nepal	50	Somalia	50	Viet-Nam	50
Netherlands	50	South Africa Rep.	50	Virgin Island	60
New Caledonia	50	Spain	50	Western Samoa	50
New Zealand	50	Sri Lanka	50	Yeman(Aden)	50
Nicaragua	60	Sudan	50	Yemen(Arab)	50
Niger	50	Surinam	60	Yugoslavia	50
Nigeria	50	Swaziland	50	Zaire Rep. of	50
Norway	50	Sweden	50	Zambia	50
Okinawa	60	Switzerland	50		