

# MS-10

## 視訊會議系統

(Meeting System)

使用手冊-繁體中文



**[重要]**

最新版本之快速操作手冊、各國語系的使用手冊、  
軟體、驅動程式等，請至 Lumens 網站下載  
<https://www.MyLumens.com/support>

# 目 錄

第 1 章 配件清單.....	2
第 2 章 產品外觀與介面 .....	3
2.1 產品 I/O 功能介紹 .....	3
第 3 章 連接與安裝說明.....	4
3.1 連接說明 .....	4
3.2 安裝說明 .....	4
3.3 機台尺寸 .....	6
3.4 操作相關位置.....	6
第 4 章 遙控器與螢幕選單介紹 .....	7
4.1 遙控器 .....	7
4.2 螢幕選單 .....	8
第 5 章 常用功能說明.....	9
5.1 控制攝像機 .....	9
5.2 使用 Skype 進行視訊會議 .....	9
5.3 儲存目前的畫面位置資料.....	9
5.4 調整畫面的方向位置(ePTZ).....	9
5.5 使用智能取景.....	9
第 6 章 輸出解析度 .....	10
第 7 章 常見問題排除.....	11
第 8 章 安全指示.....	12
版權資訊.....	13

# 第 1 章 配件清單

MS-10



快速安裝手冊

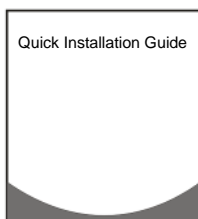

遙控器



電源線

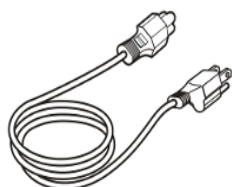

外觀可能因國別不同

電源轉接器

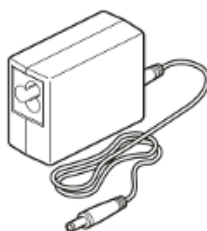

3PIN 轉 2PIN 接頭



(For Japan only)

USB3.0 連接線  
(Type B-Type A)



L 型板金  
x2



電視掛載支架  
x2



電視掛載板金  
x4

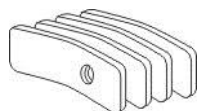

螺絲(1/4"-20UNC)  
x8

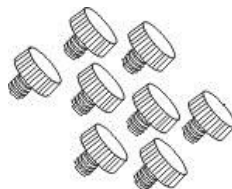

M6 螺絲  
x4



## 第 2 章 產品外觀與介面

### 2.1 產品 I/O 功能介紹

#### 2.1.1 前面板

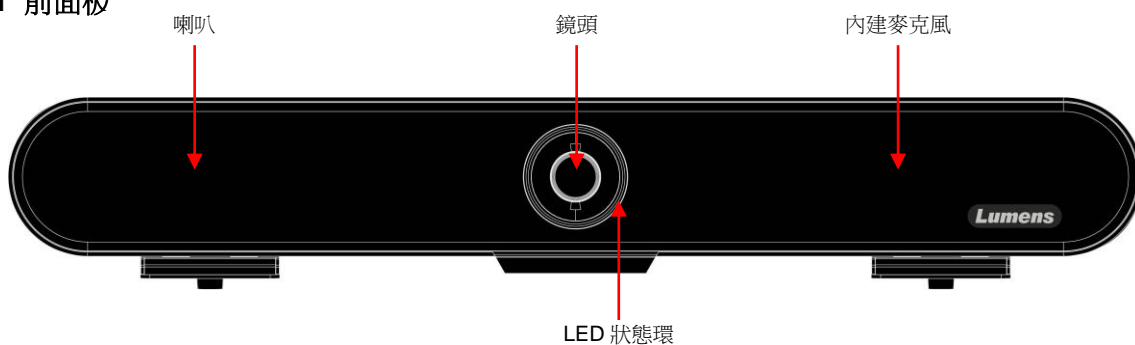

#### 2.1.2 後面板

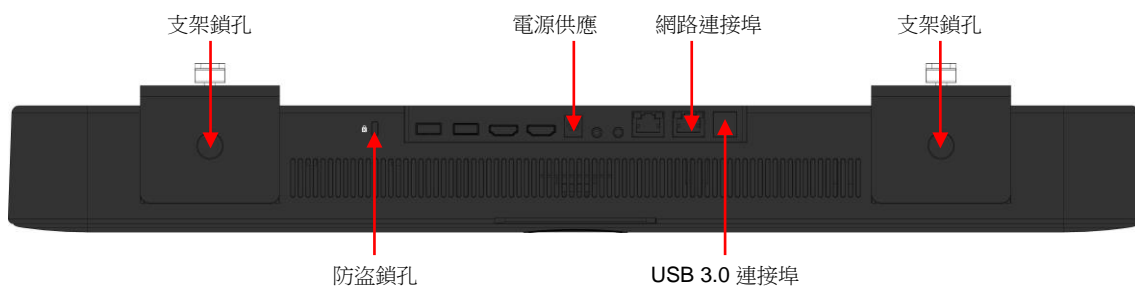

#### 2.1.3 LED 狀態環燈號說明

燈號	說明
OFF	未上電/ 未連接 USB
綠色	待機中
紅色	靜音
藍色	使用中
綠色光圈增減	增加/ 降低喇叭音量

# 第 3 章 連接與安裝說明

## 3.1 連接說明

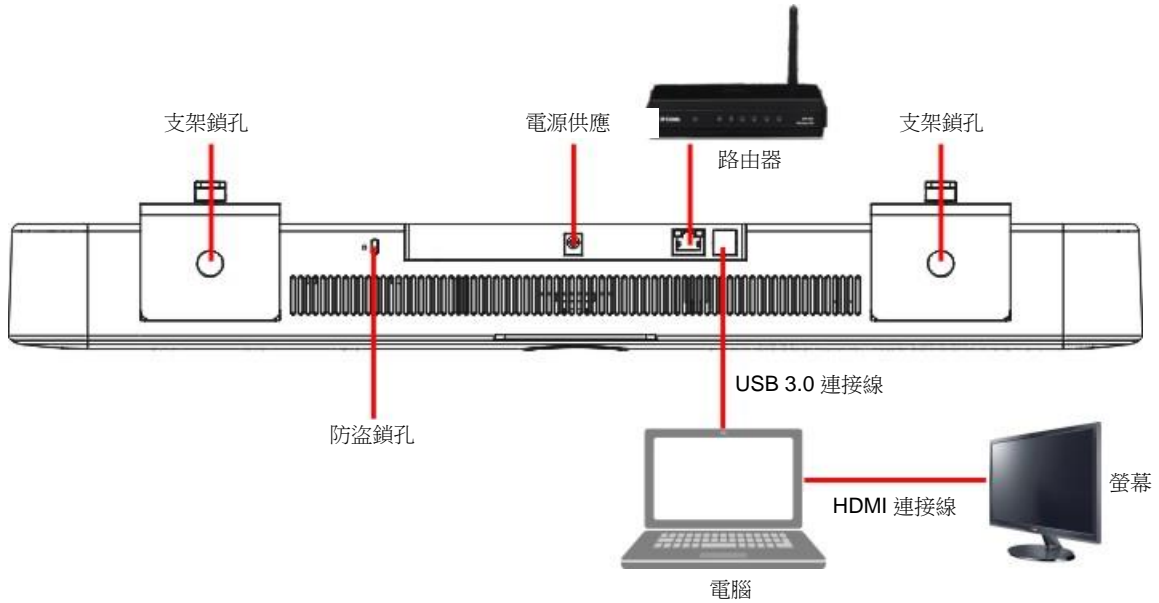

### ■ USB網卡功能

- MS-10 USB3.0 連接埠支援網路卡功能，將 MS-10 網路連接埠連接路由器後，電腦端不需另接網路線即可上網
- 請至 Lumens 網站下載驅動程式  
<https://www.MyLumens.com/support>
- 支援作業系統

OS	支援版本
Windows	Windows XP / 7 / 8: 手動安裝
	Windows 10: 內建驅動程式
MAC OS X	10.8 以上版本
Linux	USB NIC Linux driver for Kernel up to 5.6

## 3.2 安裝說明

建議安裝高度為坐下後，人眼水平位置，以獲得最佳影像

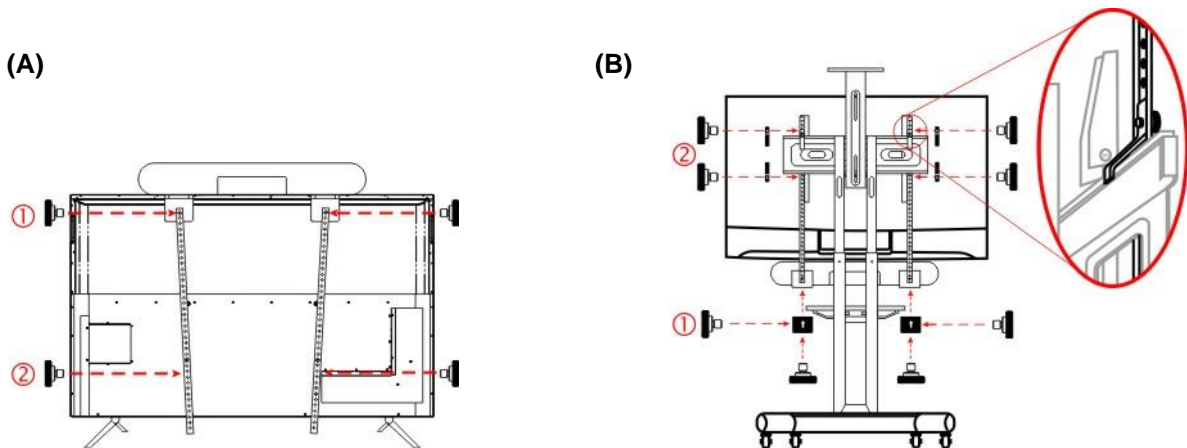

### A. 如果電視機沒有電視掛架

- ❶ 將 MS-10 與 TV Mount 支架以螺絲鎖固

② 將 TV Mount 支架與電視以螺絲鎖固

**B. 如果電視機有電視掛架**

① 將 MS-10 與 TV Mount 支架以螺絲鎖固

② 將 TV Mount 小板金放置於電視掛架上/下方，以螺絲由內向外鎖固，與 TV Mount 支架固定

<說明>若 MS-10 安裝於電視下方，需將 MS-10 先與 L 型板金鎖固再進行步驟①②安裝

<說明>依據不同電視的固定鎖點，不鏽鋼支架安裝後可能如圖(C)或(D)

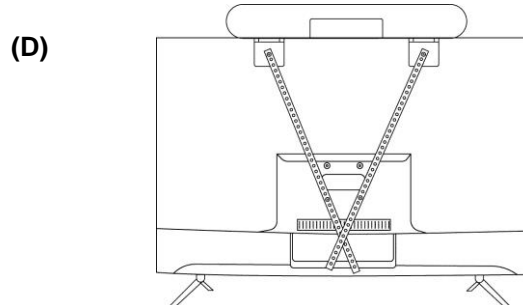
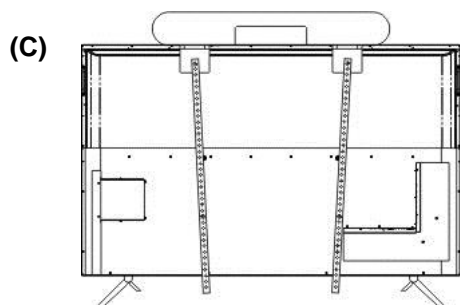

### 3.3 機台尺寸

- 長×寬×高：602.25mm × 73.7mm × 94.01mm
- 重量：1.5 kg

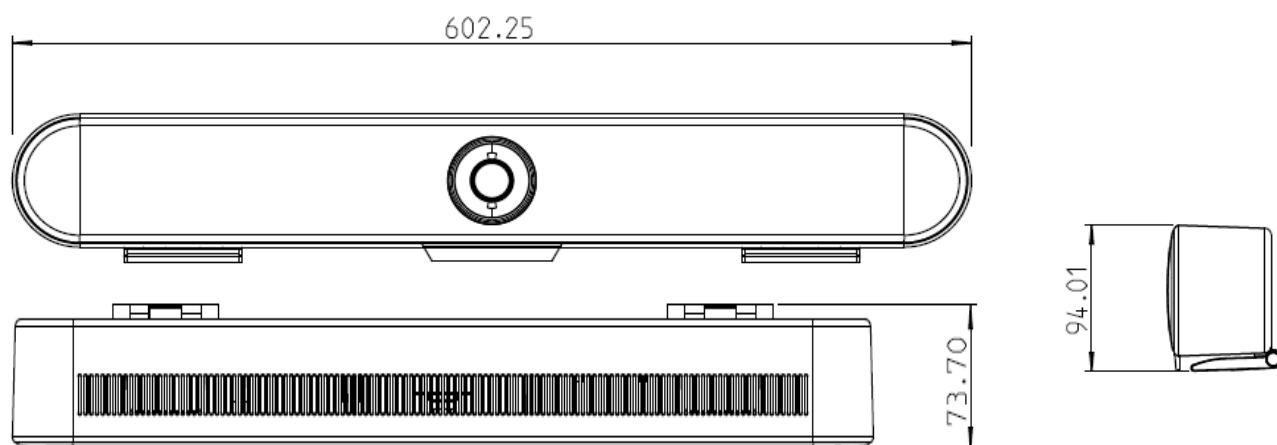





### 3.4 操作相關位置

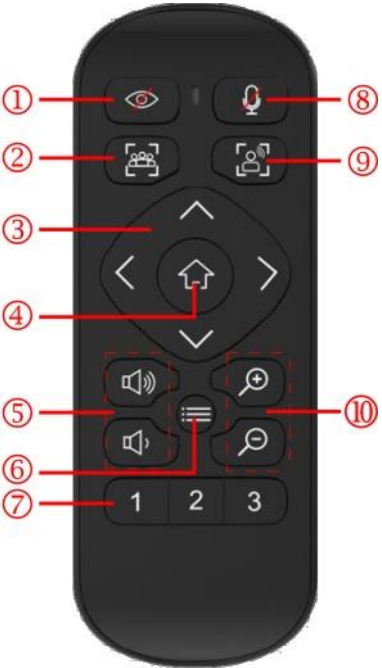

# 第 4 章 遙控器與螢幕選單介紹

## 4.1 遙控器

	編號	功能說明
	1	開啟/遮蔽 影像
	2	開啟/關閉 智能取景 <ul style="list-style-type: none"> <li>開啟: 螢幕右上角顯示 </li> <li>關閉: 螢幕右上角顯示 </li> </ul> ※4K 解析度未支援智能取景功能
	3	↑↓←→ <ul style="list-style-type: none"> <li>ePTZ: 畫面移動方向</li> <li>螢幕選單開啟: 功能選擇</li> </ul>
	4	HOME/ OK 鍵 <ul style="list-style-type: none"> <li>ePTZ: 返回廣角端</li> <li>螢幕選單開啟: 確認鍵</li> </ul>
	5	增加/降低 喇叭音量 <ul style="list-style-type: none"> <li>增加音量: LED 狀態環綠色遞增</li> <li>降低音量: LED 狀態環綠色遞減</li> </ul>
	6	開啟/關閉 螢幕選單
	7	呼叫/設定 預設位 <ul style="list-style-type: none"> <li>短按: 呼叫預設位 1~3</li> <li>長按: 儲存預設位 1~3</li> </ul>
	8	開啟/關閉 靜音 <ul style="list-style-type: none"> <li>開啟靜音: LED 狀態環顯示紅色</li> <li>關閉靜音: LED 狀態環顯示藍色</li> </ul> 長按 3 秒切換為 開啟/關閉 音訊降噪 <ul style="list-style-type: none"> <li>開啟降噪: 螢幕右上角顯示 </li> <li>關閉降噪: 螢幕右上角顯示 </li> </ul>
	9	保留按鍵，無作用
	10	放大/縮小 畫面



## 4.2 螢幕選單



第一層 主項次	第二層 次項次	第三層 調整值	功能說明
圖像 (Image)	智能取景(Auto Frame)	打開/關閉	攝像機會依會議場景人數變化，自動偵測人體位置，將人物放置畫面中央，以呈現最佳影像
	亮度(Brightness)	0~ <b>A</b> ~14	
	對比度(Contrast)	0~ <b>A</b> ~14	
	色度(Hue)	0~ <b>A</b> ~14	
	飽和度(Saturation)	0~ <b>A</b> ~14	
	銳度(Sharpness)	0~ <b>A</b> ~15	
	伽馬(Gamma)	0~ <b>A</b> ~4	
	增益(Gain)	0~ <b>A</b> ~14	
	抗閃爍(Anti Flicker)	<b>50Hz</b> /60Hz	
	背光補償 (Backlight Comp)	打開/關閉	
	系統 (System)	語言(Language)	中文/ <b>English</b>
鏡像(Mirror)		打開/關閉	
翻轉(Flip)		打開/關閉	
專家模式 (Expert Mode)		打開/關閉	智能取景啟動後會出現辨識框架，幫助使用者了解目前偵測的準確度，與是否有被現場環境干擾而出現偵測問題
檢測靈敏度 (Detection Sens.)		低/中/ <b>高</b>	調整智能取景偵測靈敏度
設備信息 (Device Info.)	恢復出廠預設 (Factory Reset)		
	韌體版本		

## 第 5 章 常用功能說明

### 5.1 控制攝像機

1. 使用遙控器控制 MS-10。
2. 可利用” **USB PTZ Camera Controller** ”軟體進行操控。  
請至 Lumens 網站下載軟體及 [USB PTZ Camera Controller 手冊](#)。

### 5.2 使用 Skype 進行視訊會議

參考[第 4 章 安裝與連接](#)完成 MS-10 及電腦連接，打開 Skype，選擇聯絡人，按下 ，即可開啟視訊。

如未能使用，請參考以下步驟設定攝像機：

1. 打開 Skype->[設定]->[音訊及視訊]
2. 相機選擇 [**Lumens MS-10 Camera**]
3. 喇叭/ 麥克風選擇 [**Lumens MS-10 Speakphone**]

完成設定後，即可開始使用視訊。

<說明>亦可搭配 Zoom, Teams, Google Meet 等視訊軟體使用

### 5.3 儲存目前的畫面位置資料

長按遙控器數字鍵[1~3] 儲存預設位，畫面右上角會顯示[儲存 OK]  
儲存後，短按數字鍵可呼叫預設位置。

### 5.4 調整畫面的方向位置(ePTZ)

1. 確認畫面為放大(Zoom+)畫面
2. 使用遙控器按 [▲] 或 [▼] 做上或下的方向調整。
3. 使用遙控器按 [▶] 或 [◀] 做左或右的方向調整。

### 5.5 使用智能取景

使用遙控器按 [**Auto Frame**] ，攝像機會依照會議場景人數變化，自動偵測人體位置，並自動縮放畫面到能容納所有參與者的最適合大小。

## 第 6 章 輸出解析度

MS-10 預設輸出解析度為 1920x1080，請至連接的視訊軟體設定，調整視訊輸出解析度。

<說明>部分視訊軟體可能無提供解析度變更，如 **Skype**

格式	解析度	FPS 設定			備註
		30	25	20	
MJPEG	3840x2160	V	V	NA	未支援 Zoom in/out 功能
	1920 x 1080	V	V	NA	預設解析度
	1280 x 720	V	V	NA	
	640 x 360	V	V	NA	
H.264	3840x2160	NA	NA	V	未支援 Zoom in/out 功能
	1920 x 1080	V	V	NA	
	1280 x 720	V	V	NA	
	640 x 360	V	V	NA	

## 第 7 章 常見問題排除

本章說明使用 MS-10 常遭遇的問題，提供建議解決方案，仍無法解決問題時，請洽經銷商或服務中心。

編號	問題	解決方法
1.	MS-10 無影像輸出	1. 更換 USB 線材確認是否線材故障。 2. 確認電腦或設備是否偵測到 MS-10 攝像機並正確連接。
2.	遙控器無法操作 MS-10	1. 嘗試更換遙控器電池 2. 確認 MS-10 已連接電腦，並已開啟視訊軟體。 3. 確認 MS-10 LED 燈號，機器若接收遙控器信號正常，LED 燈號會顯示閃爍。
3.	MS-10 輸出解析度低	MS-10 預設輸出解析度為 1920x1080，請至連接的視訊軟體設定，調整視訊輸出解析度。 <說明>部分視訊軟體可能無提供解析度變更，如 Skype)
4.	遙控器↑↓←→ 方向鍵，無法調整畫面位置	請確認畫面為放大(Zoom+)畫面 MS-10 支援 ePTZ，在放大畫面下，方可進行方向調整
5.	無法使用智能取景功能	請確認解析度，4K 解析度下不支援智能取景功能

# 第 8 章 安全指示

請務必遵循下列安全指示使用本產品：

## 1 操作

- 1.1 請依本產品建議的操作環境下使用，勿在水邊或熱源邊使用
- 1.2 請勿將本產品傾斜或置於不穩定的推車、台面、或桌面上。
- 1.3 操作插頭時，請清除插頭上灰塵，切勿將本產品使用於多孔插頭，以免產生火花或火災。
- 1.4 請勿堵塞本產品外殼的溝槽或開孔，因其有通風及避免本產品過熱。
- 1.5 請勿自行開啟或移除外蓋，因可能產生觸電或其他危險，維修服務請洽合格服務人員。
- 1.6 如有下列情形，請將本產品的電源拔除，並洽合格服務人員進行維修服務：
  - USB 接孔有磨損或損壞時。
  - 本產品遭液體、雨、或水濺濕時。

## 2 安裝

- 2.1 基於安全性考量，請認購買的標準吊掛架符合 UL 或 CE 安全認可，並且由代理商認可的技術人員進行安裝。

## 3 存放

- 3.1 請勿將本產品的電線置於容易踐踏之處，以免磨損或損壞電線或插頭。
- 3.2 雷雨期間或長時間不用本產品時，請將電源插頭拔下。
- 3.3 請勿將本產品或配件置於震動或發熱的物體上。



## 4 清潔

- 4.1 清潔前請將所有接線拔下，使用乾燥的布擦拭表面，切勿使用酒精或揮發性溶劑擦拭。

## 5 電池（若產品、配件含有電池）

- 5.1 更換電池時，請僅使用相同或同類型電池
- 5.2 丟棄電池或產品時，請依國家地區相關指示丟棄舊電池或產品

### ■ 安全措施

	此標誌表示裝置內含危險電壓，可能造成電擊危險。請勿擅自開蓋，機內無供客戶維修的零件，僅專業人員可進行維修。		此標誌表示使用手冊內含本裝置之重要操作及維修指示。
---	---	--	---------------------------

### ■ FCC 警告

This equipment has been tested and found to comply with the limits for a Class A digital device, pursuant to part 15 of the FCC Rules. These limits are designed to provide reasonable protection against harmful interference when the equipment is operated in a commercial environment.

Notice :

The changes or modifications not expressly approved by the party responsible for compliance could void the user's authority to operate the equipment..

本設備符合 FCC 規則第 15 部分的規定，本設備已經過測試，符合 A 類設備的限制。這些限制旨在為在商業環境操作設備提供合理的保護，以防止有害干擾。

### ■ IC 警語

This digital apparatus does not exceed the Class A limits for radio noise emissions from digital apparatus as set out in the interference-causing equipment standard entitled "Digital Apparatus," ICES-003 of Industry Canada.

Cet appareil numerique respecte les limites de bruits radioelectriques applicables aux appareils numeriques de Classe A prescrites dans la norme sur le material brouilleur: "Appareils Numeriques," NMB-003 edictee par l'Industrie.

### ■ EN55032 CE 警語

Operation of this equipment in a residential environment could cause radio interference.

警告：本設備在居住環境中使用可能會導致無線電干擾

# 版權資訊

---

版權所有© Lumens Digital Optics Inc.保留所有權利。

Lumens 為 Lumens Digital Optics Inc.正進行註冊的商標。

若未獲得 Lumens Digital Optics Inc.之書面同意，不得以任何方式複製、重製、或傳送本檔，除非因為購買本產品可複製本檔當備份。

為了持續改良產品，本檔內之資訊可能變更，恕不另行通知。

為完整解釋或描述本產品如何使用，其他產品或公司的名稱可能會出現在本手冊中，因此沒有侵權之意。

免責聲明：對於本檔可能之技術或編輯錯誤或遺漏；提供本檔、使用或操作本產品而產生意外或關連性的損壞，Lumens Digital Optics Inc. 恕不負責。