

# Guía de inicio rápido de DC265

Lumens™

## ⚠ Importante

\* Active su garantía en [www.lumens.com.tw/reg](http://www.lumens.com.tw/reg)

\* Visite nuestra página web [www.lumens.com.tw/goto.htm](http://www.lumens.com.tw/goto.htm) para descargarse la última versión del software, el manual de usuario y la guía e inicio rápido.

## 1. Contenido del paquete

Unidad Principal

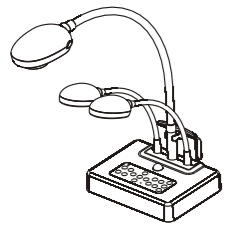

Guía de inicio rápido

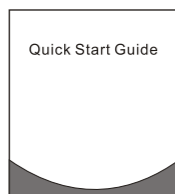

\* Para descargarse este manual en otros idiomas, visite la página web de Lumens.

Cable VGA

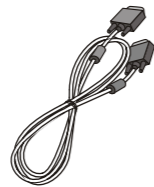

Cable USB

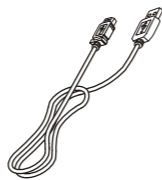

Cable C-Video

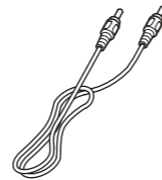

Mando a distancia



Soporte del Mando a distancia

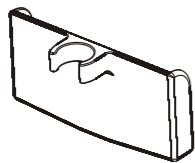

Adaptador Extendedor



Cable de audio

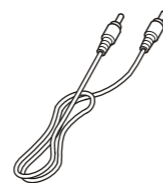

Cable de alimentación

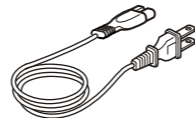

\* La apariencia puede variar según el país.

Adaptador microscópico



Bolsa de accesorios



Maleta acolchada (opcional)



## 2. Inicialización

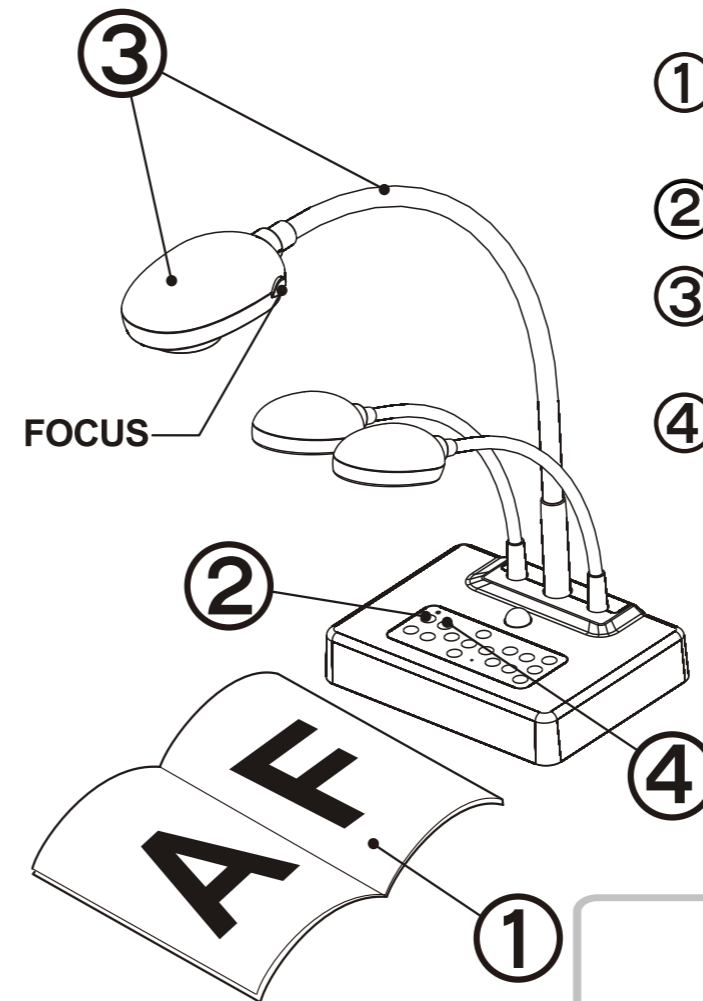

- ① Coloque el objeto que desea visualizar debajo de la cámara.
- ② Encienda el dispositivo.
- ③ Ajuste el cuello de ganso y las lentes en la posición adecuada.
- ④ Pulse el botón [AUTO TUNE] para optimizar la imagen. Ya está listo para enseñar / presentar.

\* Cada vez que se mueva el cabezal de la cámara, pulse el botón [FOCUS] para volver a enfocar las lentes.

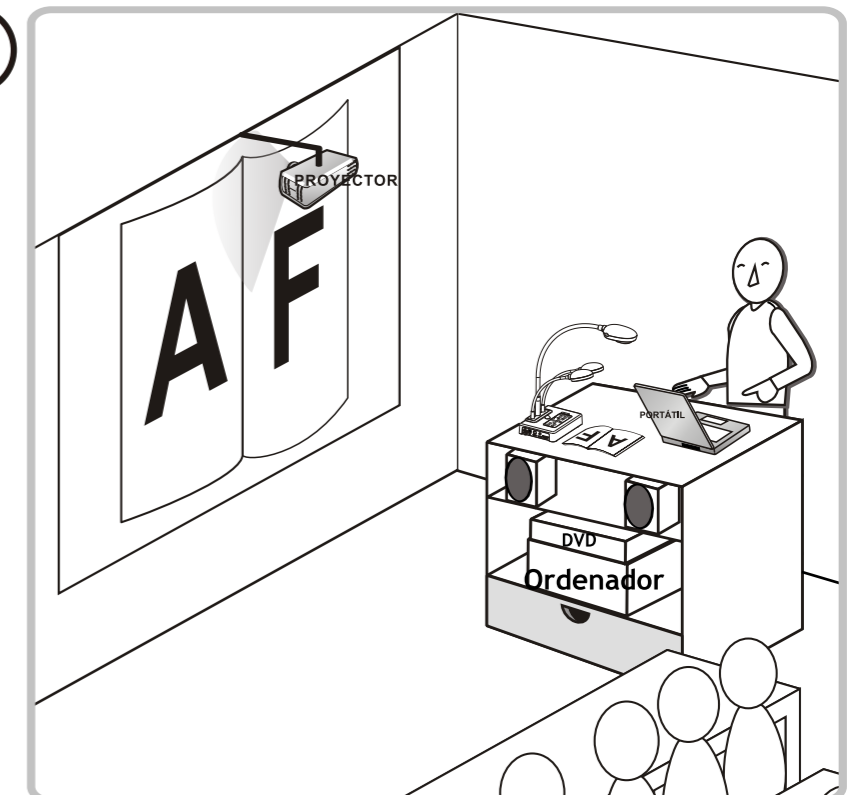

### 3. Instalación y Conexión

#### ▼ Conectar a un proyector o monitor

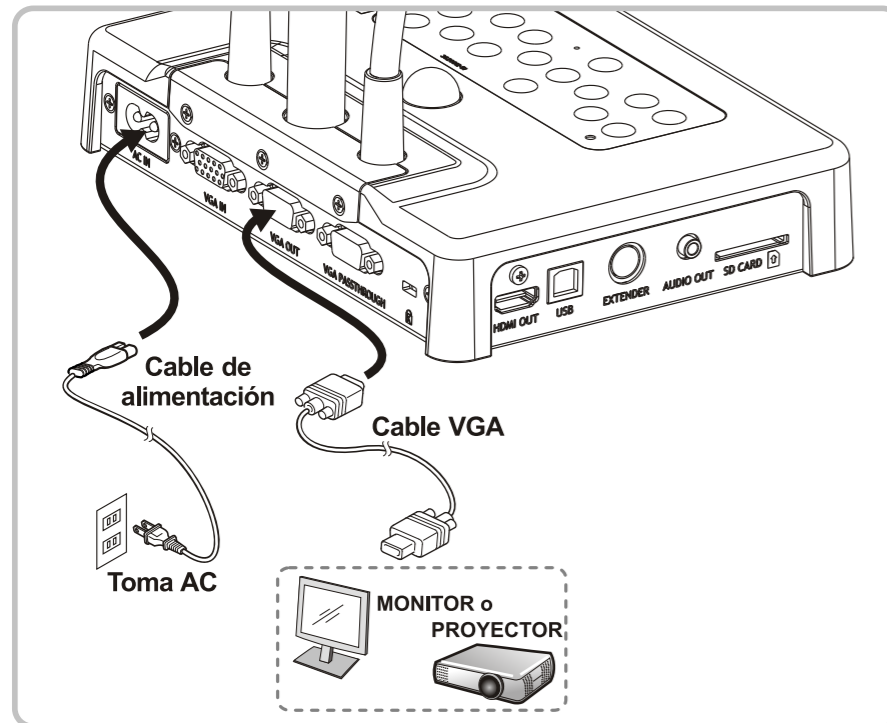

#### ▼ Conectar a un ordenador y utilizar el Software de Lumens.

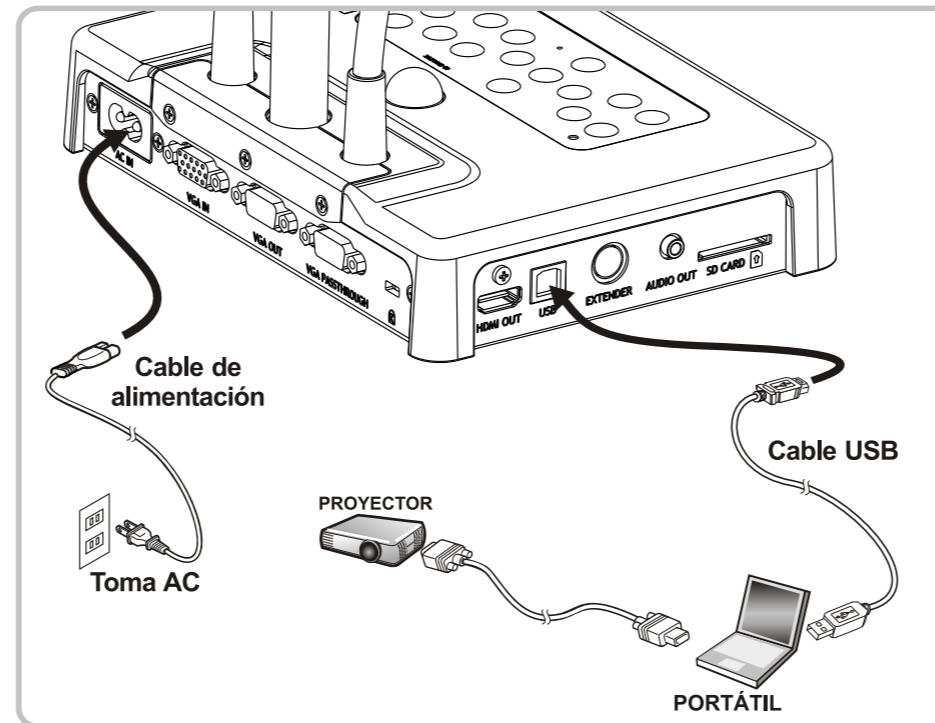

#### ▼ Conectar simultáneamente un proyector, un portátil y un monitor.

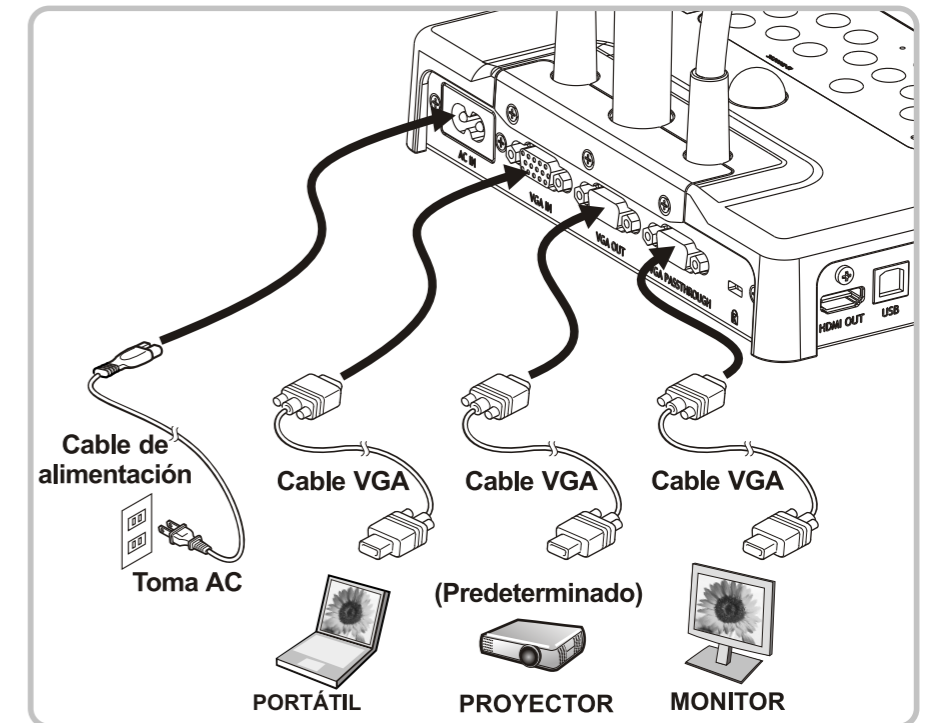

\* Puede descargarse el controlador y el software desde la página web de Lumens.

\* Pulse [SOURCE] para modificar la fuente de la imagen desde el portátil.

#### ▼ Conectar a una pizarra interactiva (IWB)

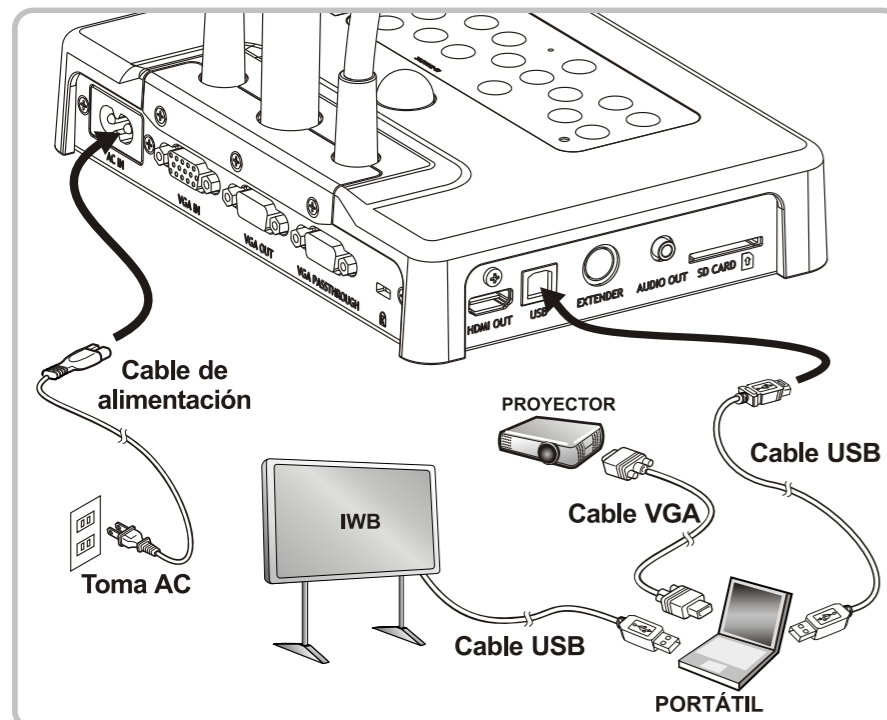

#### ▼ Conectar a un televisor

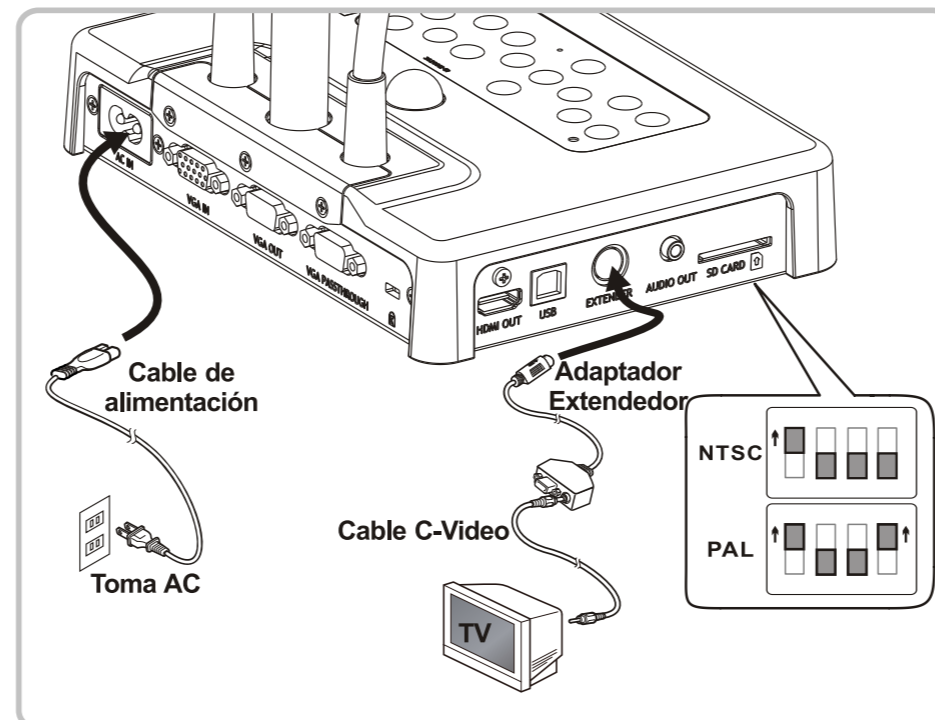

#### ▼ Conectar a una televisión de alta definición

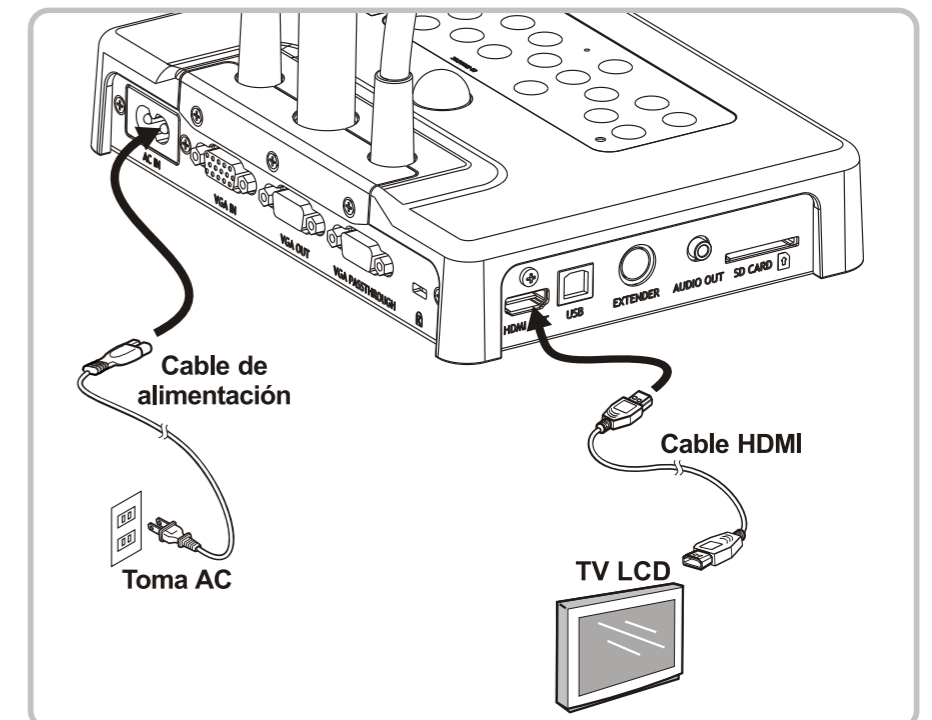

\* NTSC: EE.UU., CANADÁ, MÉXICO, PANAMÁ, CHILE, JAPÓN, TAIWÁN, COREA Y FILIPINAS.

\* PAL: PARA EL RESTO DE PAÍSES/REGIONES NO MENCIONADOS ANTERIORMENTE.